

MOTORNE ŠKARJE
HONDA HHH25D/HHH25S

1. VARNOSTNA NAVODILA

Opozorilo

Odgovornost operaterja

- Vsak del škarij je potencialni vir poškodbe, če jih uporabljate v izjemno težkih pogojih ali če niso pravilno vzdrževane.
- Pazljivo preberite navodila za uporabo. Dobro se seznanite s kontrolami, vedeti morate kako hitro zaustaviti motor.
- Uporabe škarij nikoli ne dovolite otrokom ali osebam, ki niso seznanjene z navodili.
- Če škarije prodate naprej, kupca seznanite z uporabo in ga opozorite na navodila.
- Nikoli ne uporabljajte škarij če:
 - so v bližini živali ali otroci
 - ste poškodovani ali pod vplivom zdravil, ki bi lahko motila vašo zbranost
- Imejte v mislih, da je za telesne poškodbe ali poškodbo lastnine odgovoren operater.

Da bi zagotovili varno delovanje

- Vedno nosite zaščitno obleko in zaščitna sredstva.

Zaščitna obleka

Nosite primerna oblačila (dolge hlače, dolgi rokavi) in rokavice. Pazite da med uporabo na sebi ne boste imeli ogrlic, oblek s trakovi in vrvicami... Če imate zelo dolge lase, si jih spnite. Naj vam ne segajo čez ramena.

Zaščitna sredstva

Zaščitna očala - Nosite zaščitna očala ali drugo sredstvo, ki bi ščitilo oči pred letečimi delci.

Čelada - Za zaščito glave pred tujim materialom.

Mufi/zamaški za ušesa - Za zaščito pred hrupom.

Rokavice - Nosite jih za zaščito rok.

Varnostni škornji - Nosite škornje z neдрsečo podlago in zaščito za prste. NE uporabljajte škarij če ste bos ali nosite odprte sandale.

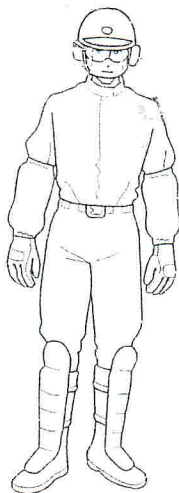

Opozorilo

- Pred uporabo škarje vizualno preglejte, če morda opazite zlomljen ali zrahljan del.
- Izogibajte se uporabi škarij v slabem vremenu, pri slabi vidljivosti in ponoči.
- Izogibajte se uporabi na strmem pobočju, kjer bi vam lahko spodrsnilo.
- Med uporabo hodite, nikoli tecite.

Motor izklopite v naslednjih primerih:

- Če škarje pustite nenadzorovane.
- Pred dotakanjem goriva.
- Kadar se približuje kaka oseba ali žival.
- Če se škarje naenkrat začnejo nenormalno tresti. Poskušajte ugotoviti vzrok in preden je težava odpravljena škarij ne prižigajte.
- Pred vsakim delom na škarjah.
- Po tem ko udarite ob tuj predmet. Škarje preglejte in jih, če so poškodovane pred popravilom ne prižigajte.

Varnost otrok

- Otroci naj bodo med delovanjem škarij na varni razdalji. Majhni otroci se hitro premikajo in jih njihovo delovanje hitro pritegne.
- Nikoli ne predpostavljajte, da bodo ostali na mestu, kjer ste jih nazadnje videli. Bodite pozorni in škarje izklopite, če so v bližini.

Nevarnost požara in opeklin

- Bencin je izjemno vnetljiv in tudi njegovi hlapi lahko eksplodirajo, zato bodite pri delu z njim izjemno previdni. Hranite ga proč od otrok.
- Gorivo shranjujte v primernih posodicah.
 - Polnite le zunaj in med tem ne kadite.
 - Dolivajte le pri ugasnjem motorju. Nikoli ne odstranjujte pokrovčka ali dolivajte goriva, če je motor prižgan.
 - Od mesta polnjenja bodite oddaljeni najmanj 3 metre, preden ponovno zaženete motor.
 - Da bi zmanjšali možnost požara pazite, da se na škarjah (še posebej okoli motorja) ni nabralo trave ali listja.

Nevarnost ogljikovega monoksida

- Izpuh vsebuje strupen ogljikov monoksid, ki je brezbarven. Vdihavanje lahko povzroči nezavest in celo vodi k smrti.
- Če motor deluje v zaprtem prostoru naj bo ta dobro prezračen.
 - Če opazite poškodovan izpuh ga zamenjajte.

Za varno delovanje

- Pazite, da ne zarežete v stvari kot sta npr. žica ali železo. Če je rezilo poškodovano, škarij ne uporabljajte, ker od njih lahko odleti kakšen košček.
- Redno vzdrževanje je nujno za ohranitev dobrih rezultatov in za vašo varnost. Vijaki naj bodo dobro priviti.
- Škarje držite z obema rokama, da ne izgubite nadzora.
- Pri obrezovanju naj bo rezilo obrnjeno navzven.
- Pred uporabo preglejte teren (kamni, žica, kosti...). Če s škarjami zadenete ob njih, lahko odletijo in povzročijo resne poškodbe.

2. VARNOSTNE NALEPKE

Vaše škarje morajo biti uporabljene s skrbjo. Za ta namen so na njih nalepljene nalepke, ki vas slikovno opozarjajo na previdno ravnanje.

Nalepke štejejo kot sestavni del škarij. Če se kakšna odlepi, kontaktirajte svojega prodajalca za novo.

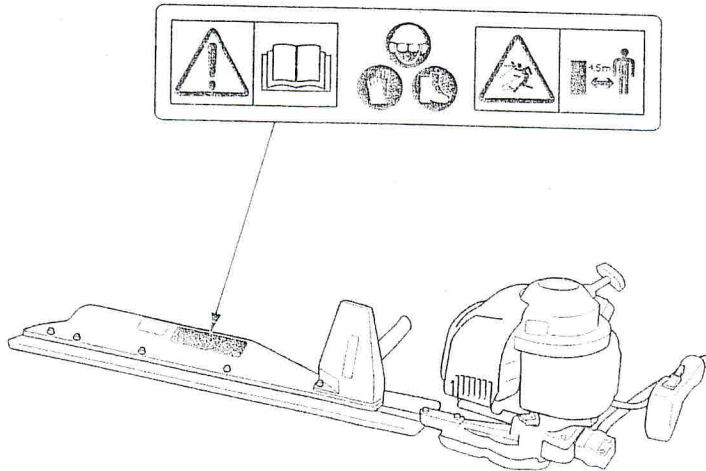

HHH25S:
75E, 75AU



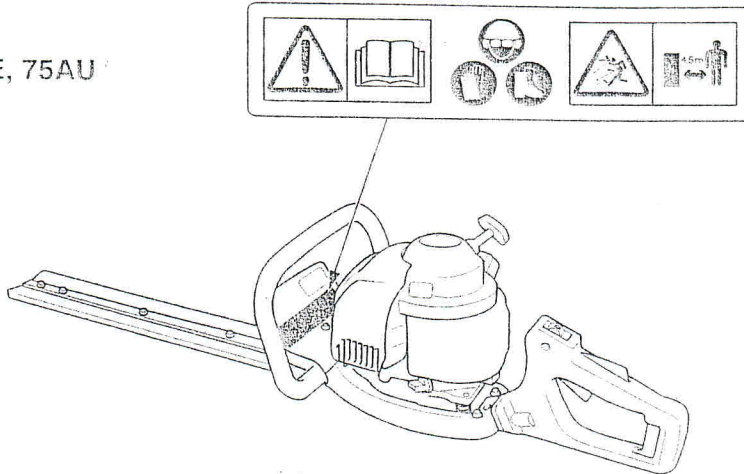

HHH25D:
60E, 60AU, 75E, 75AU





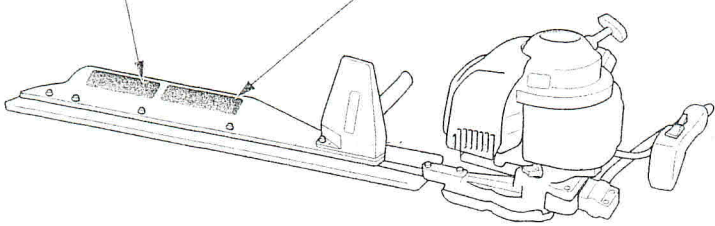

HHH25S:
<75C type>

	⚠ WARNING
<p>CONTACT WITH MOVING BLADES CAN CAUSE SERIOUS INJURY.</p> <ul style="list-style-type: none"> ■ Keep away from moving blades. ■ After shutting engine off, wait until blades stop moving before servicing. ■ Follow all instructions in owner's manual. 	
*	
	⚠ ATTENTION
<p>UN CONTACT AVEC DES LAMES EN MOUVEMENT PEUT CREER DES BLESSURES GRAVES.</p> <ul style="list-style-type: none"> ■ Se tenir éloigné des lames en mouvement. ■ Après l'arrêt du moteur, attendre l'arrêt complet des lames avant toutes interventions d'entretien. ■ Suivre toutes les instructions du manuel de l'utilisateur. 	

	⚠ WARNING
<p>OBJECTS THROWN BY MOVING BLADES CAN CAUSE SERIOUS INJURY.</p> <ul style="list-style-type: none"> ■ Always wear eye protection, hearing protection and protective clothing. ■ Keep bystanders 15 feet (4.5m) away. ■ Follow all instructions in owner's manual. 	
*	
	⚠ ATTENTION
<p>LES OBJETS PROJETES PAR DES LAMES EN MOUVEMENT PEUVENT CREER DES BLESSURES GRAVES.</p> <ul style="list-style-type: none"> ■ Toujours porter des lunettes de sécurité. ■ Eviter toute personne et animal. ■ Eviter toute zone de circulation de véhicules à 4,5 mètres au minimum. ■ Porter des vêtements de protection adaptés à l'utilisation de la machine. ■ Suivre toutes les instructions du manuel de l'utilisateur. 	



HHH25D:
<60C, 75C type>

	⚠ WARNING		⚠ WARNING
<p>CONTACT WITH MOVING BLADES CAN CAUSE SERIOUS INJURY.</p> <ul style="list-style-type: none"> ■ Keep away from moving blades. ■ After shutting engine off, wait until blades stop moving before servicing. ■ Follow all instructions in owner's manual. 		<p>OBJECTS THROWN BY MOVING BLADES CAN CAUSE SERIOUS INJURY.</p> <ul style="list-style-type: none"> ■ Always wear eye protection, hearing protection and protective clothing. ■ Keep bystanders 15 feet (4.5m) away. ■ Follow all instructions in owner's manual. 	
*			
	⚠ ATTENTION		⚠ ATTENTION
<p>UN CONTACT AVEC DES LAMES EN MOUVEMENT PEUT CREER DES BLESSURES GRAVES.</p> <ul style="list-style-type: none"> ■ Se tenir éloigné des lames en mouvement. ■ Après l'arrêt du moteur, attendre l'arrêt complet des lames avant toutes interventions d'entretien. ■ Suivre toutes les instructions du manuel de l'utilisateur. 		<p>LES OBJETS PROJETES PAR DES LAMES EN MOUVEMENT PEUVENT CREER DES BLESSURES GRAVES.</p> <ul style="list-style-type: none"> ■ Toujours porter des lunettes de sécurité. ■ Eviter toute personne et animal. ■ Eviter toute zone de circulation de véhicules à 4,5 mètres au minimum. ■ Porter des vêtements de protection adaptés à l'utilisation de la machine. ■ Suivre toutes les instructions du manuel de l'utilisateur. 	

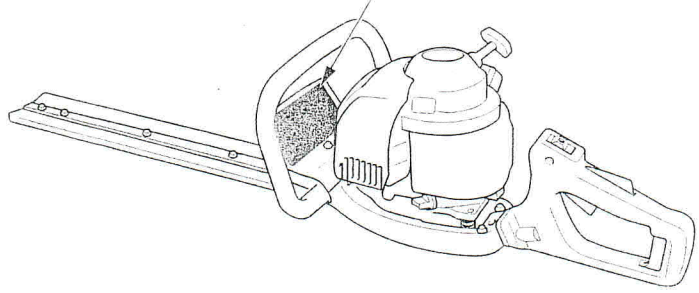

CE oznaka in jakost hrupa

HHH25S:

60E, 60AU, 75E and 75AU

HHH25D:

75E and 75AU

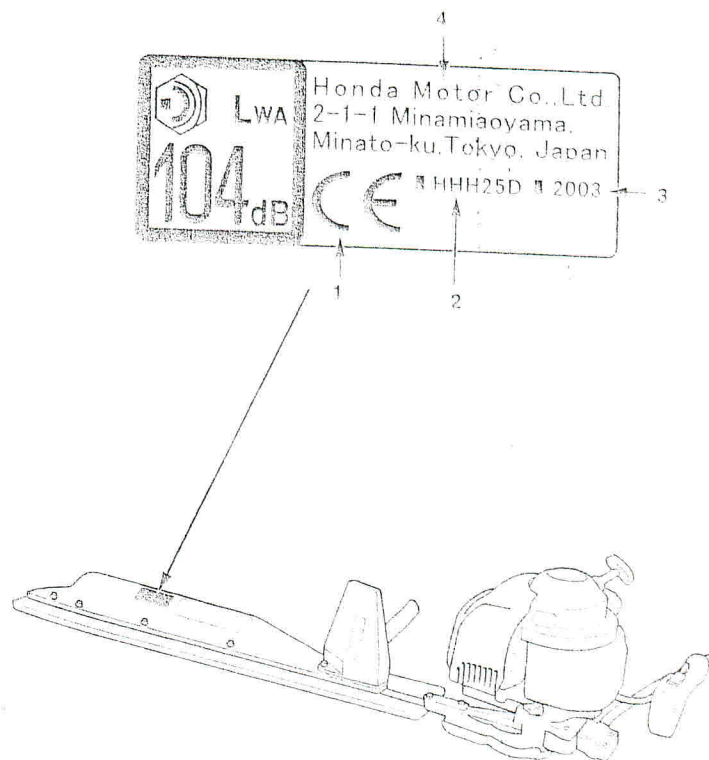
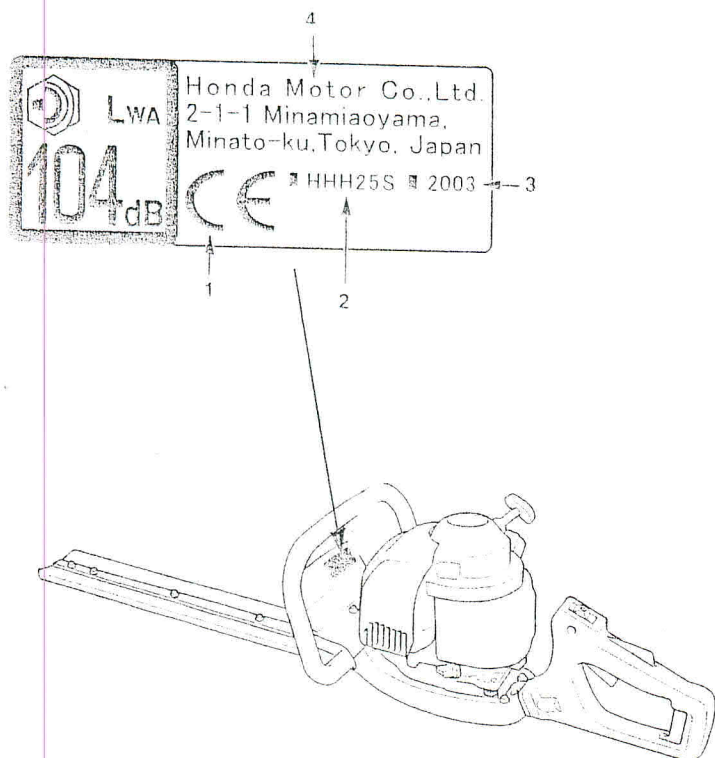

1. Oznaka ustreznosti glede na 89/392/EEC direktivo
2. Tip
3. Leto izdelave
4. Ime in naslov prodajalca

3. SESTAVNI DELI

HHH25D

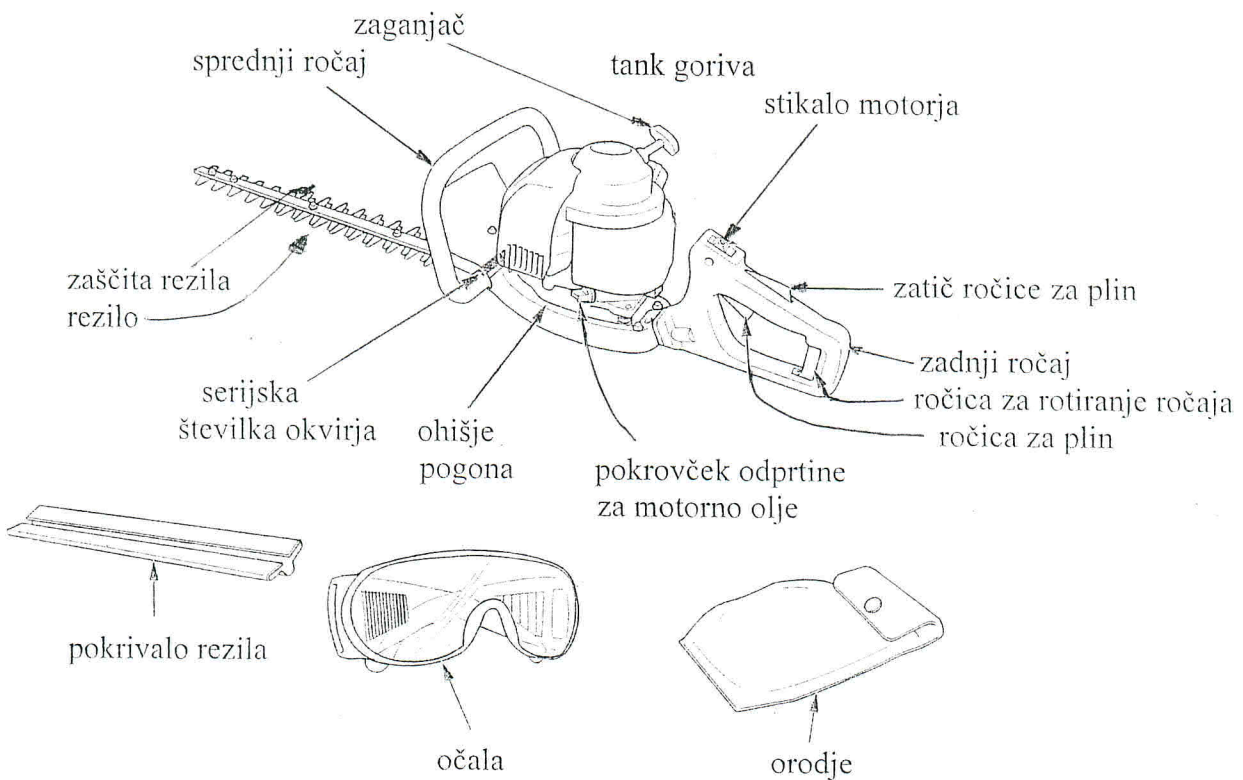
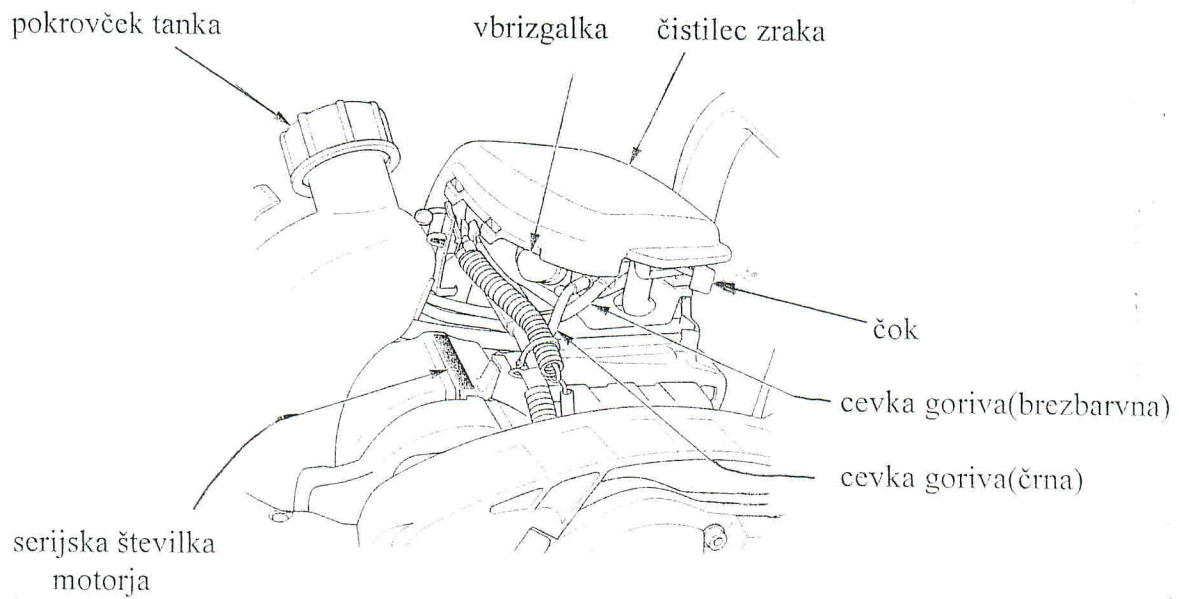

HHH25S

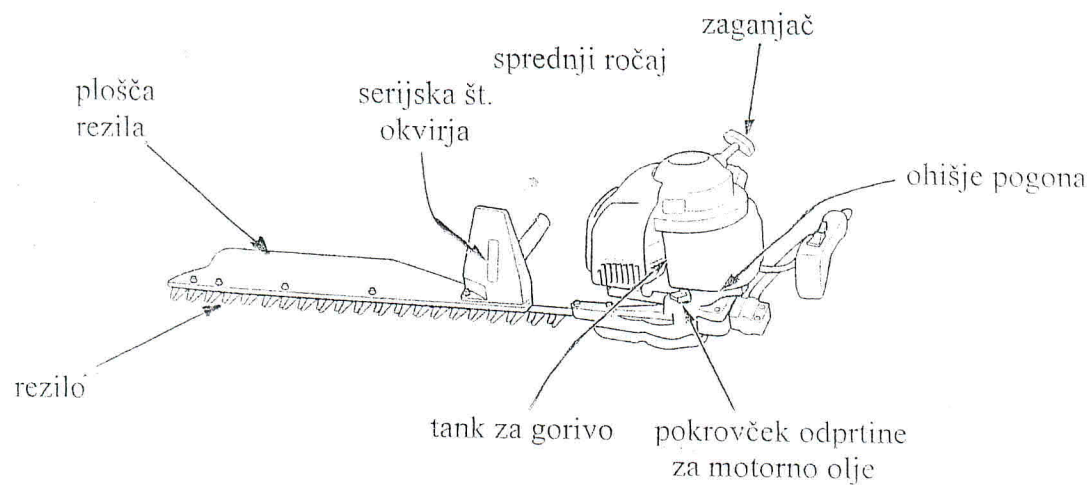
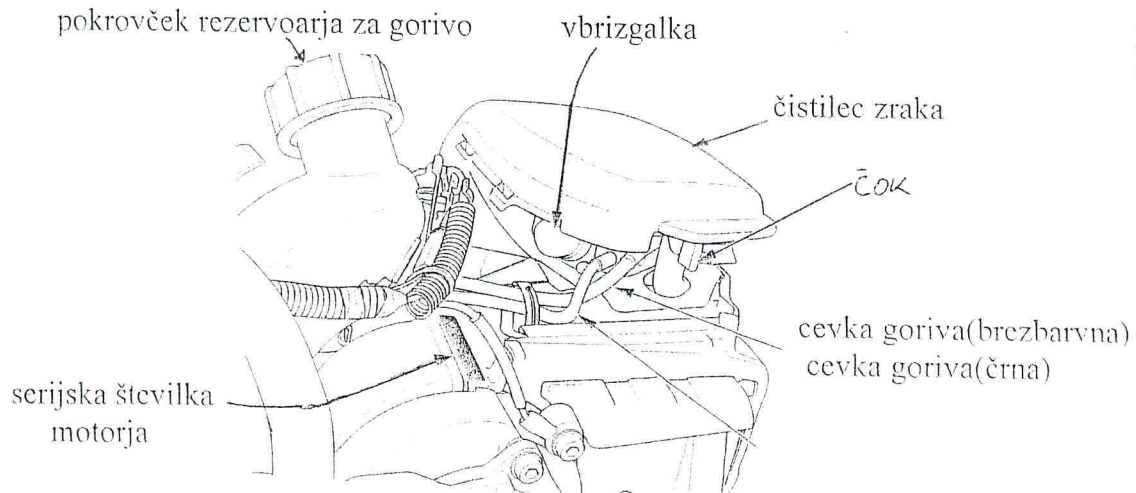

pokrivalo rezila

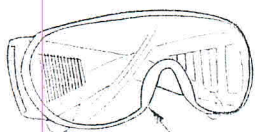

očala

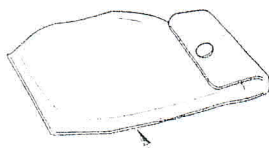

orodje

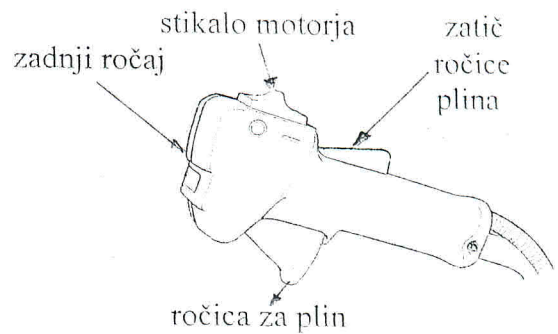

Zapišite serijsko številko okvirja in številko motorja na črti spodaj.Številki boste potrebovali pri naročanju delov.

Številka motorja: _____

Serijska številka: _____

4.KONTROLE

1.Stikalo motorja

Stikalo motorja omogoči ali onemogoči vžigalni sistem.Za tek motorja mora biti stikalo na ON.Če premaknete stikalo na OFF,se motor ugasne.

HHH25D

stikalo motorja

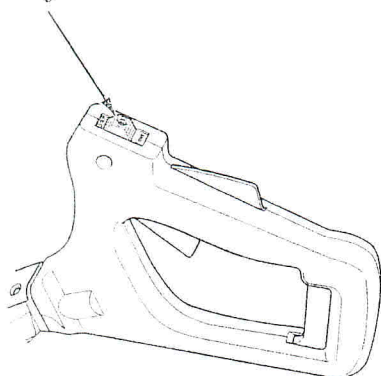

HHH25S

stikalo motorja

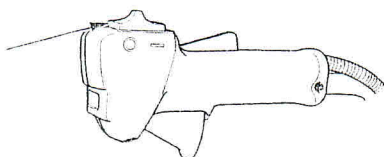

2.Čok

Čok odpira in zapira ventile v uplinjaču.

ZAPRT čok obogati mešanico goriva za zagon hladnega motorja.

ODPRT čok zagotavlja pravo mešanico za delovanje po zagonu ali za ponovni zagon že ogretega motorja.

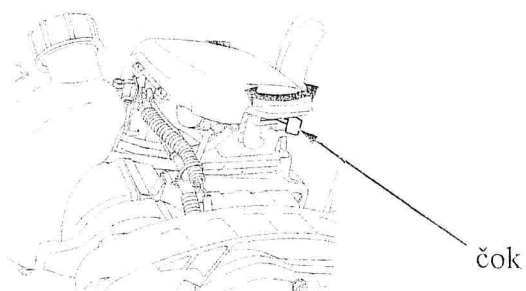

3. Zaganjač

Če povlečete zaganjač, zaženete motor.

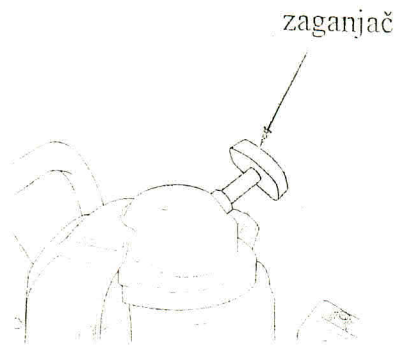

4. Ročica plina

Ročica plina regulira hitrost motorja.

Če stisnete ali spustite ročico, motor deluje hitreje ali počasneje.

OPOMBA: Ko pritisnete na ročico plina, se poveča hitrost motorja in rezilo začne delovati. Če jo spustite se hitrost zmanjša, rezila še nekaj časa delujejo, potem se ustavijo.

Zatič ročice za plin

Če hočete stisniti ročico za plin, morate prej stisniti zatič.

HHH25D:

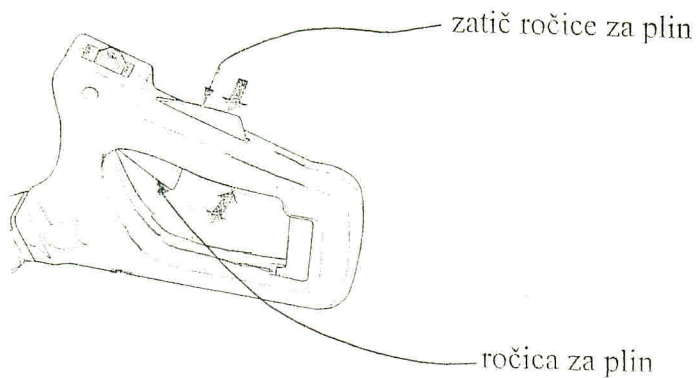

HHH25S:

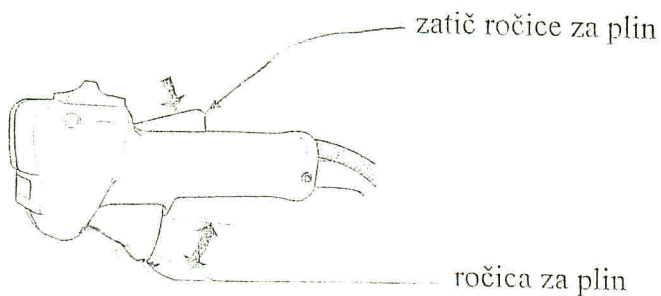

5.PREVERJANJE PRED UPORABO

Za varno in učinkovito delovanje,škarje pred uporabo vedno preglejte.

PAZITE:

Pregled vedno opravite na suhi,ravni podlagi z ugasnjenim motorjem.Stikalo motorja naj bo v OFF položaju.

Preverite nivo motornega olja

Opozorilo

Pri delovanju motorja s prenizko količino olja lahko nastane resna škoda.

1.Na rezilo namestite zaščito.Škarje postavite pravokotno na vodoravno podlago.Držite jih za rezilo.

HHH25D:Pritisnite na ročico za rotiranje ročaja in ročaj obrnite za 90°.

HHH25D:

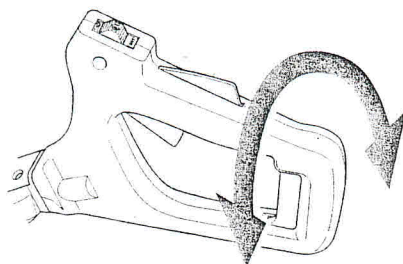
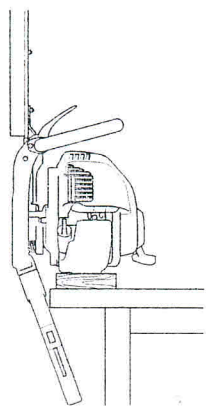

HHH25S:

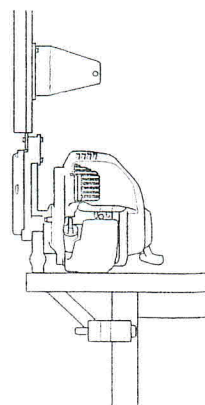

2.Odstranite pokrovček,preverite nivo olja;segati mora do vratu posodice.Preverite,če je olje umazano.

3.Če je nivo nizek,nalijte priporočeno olje do vratu posodice.

4.Ponovno namestite pokrovček.

Če motor deluje 10 ur v enem kosu olje dolijte do vratu posodice z oljem.

KAPACITETA MOTORNEGA OLJA:0,08L

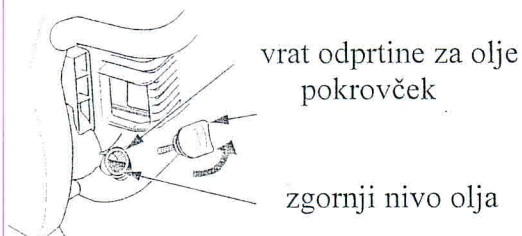

Uporabljajte HONDA 4-taktno ali podobno visokokvalitetno olje klasifikacije SG ali SF. Priporočamo olje SAE 10W-30, ki je ustrezno za vse temperature.

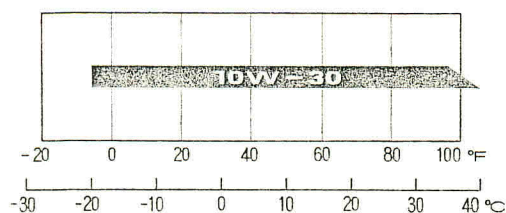

Opozorilo: Z uporabo nekvalitetnega ali 2-taktnega motornega olja, lahko skrajšate življensko dobo škarij.

Preverite nivo goriva

Nikoli ne uporabljajte mešanice olja in bencina ali umazanega bencina. Pazite, da v tank ne pridejo umazanija, prah in voda. Uporabljajte neosvinčen bencin (vsaj 91 oktanski).

Nevarno:

- Bencin je izjemno vnetljiv in pod določenimi pogoji celo eksploziven.
- Polnite le v dobro prezračenem prostoru z ugasnjnim motorjem. V bližini ne kadite in pazite da ni isker.
- Tanka ne prenapolnite. Po polnjenju se prepričajte, da je pokrovček tesno zaprt.
- Bencin hranite proč od otrok.

Previdno: Nadomestki bencina niso ustrezni in lahko pripeljejo do okvar.

1. Škarje postavite vodoravno in poglejte tank, če gorivo sega do zgornje stopnje.
2. Če je stopnja goriva nizka, gorivo dolite do priporočene stopnje.

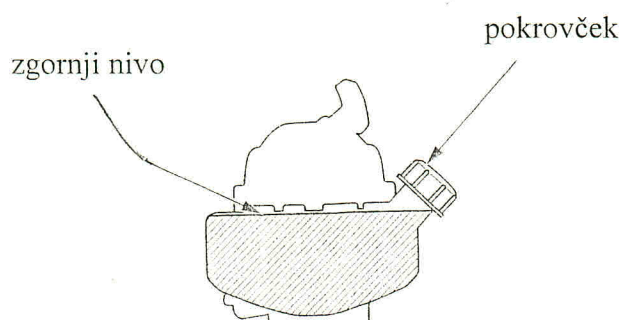
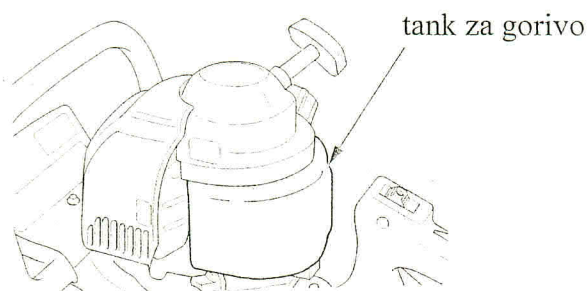

OPOMBA: Gorivo se lahko zelo hitro pokvari, odvisno od temperature, izpostavljenosti svetlobi itd. V najslabšem primeru, se pokvari že po 1 mesecu. Uporaba slabega bencina lahko povzroči različne okvare na škarjah. Poškodbe nastale zaradi slabega bencina razveljavijo garancijo.

Da bi se temu izognili upoštevajte naslednja navodila:

- uporabljajte le priporočeni bencin
- da upočasnite kvarjenje bencina, ga shranjujte v primernih posodah za gorivo
- če škarij ne nameravate uporabljati dalj časa, tank izpraznite

Goriva, ki vsebujejo alkohol

Če se odločite za gorivo, ki vsebuje alkohol se prepričajte, da je vsaj toliko oktansko, kot ga priporoča Honda. Poznamo dve vrsti goriv z alkoholom. Ena vsebuje etanol in druga metanol. NE uporabljajte goriv, ki vsebujejo več kot 10% etanola in goriv z več kot 5% metanola.

OPOMBA:

- Škoda nastala zaradi goriva z alkoholom ni krita z garancijo.

Preverite čistilec zraka

Opozorilo: Nikoli ne zaženite motorja brez čistilca zraka. Lahko pride do hude okvare motorja.

1. Čok naj bo popolnoma zaprt.
2. Odprite pokrov s pritiskom na desni zatič in leva zatiča.
3. Odstranite penasti material in pogledajte če je umazan.
4. Če je potrebno ga očistite ali zamenjajte.
5. Ponovno namestite odstranjene dele v obratnem vrstnem redu.

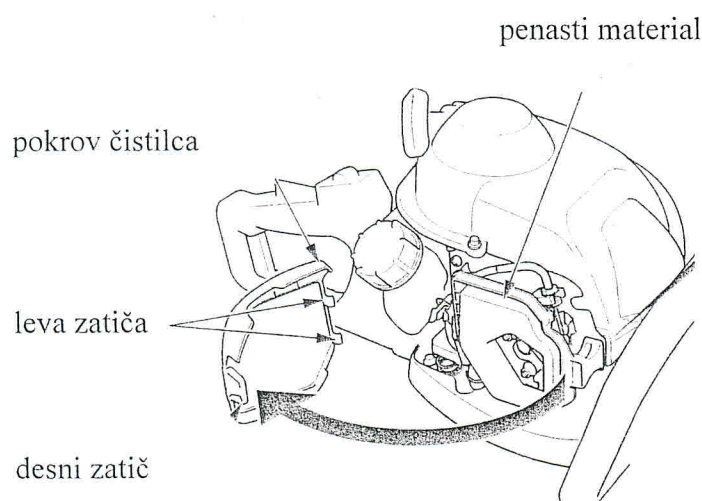

Preverite prosti hod ročice za plin

Preverite prosti hod z nekaj pritiski na ročico na plin. Prosti hod naj bo od 0,5-2,5mm.

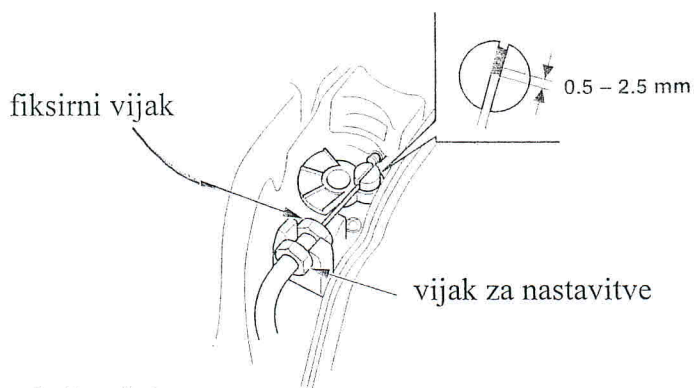

Preverite zadnji ročaj

-Preverite, če se ročaj gladko obrača, ko stisnete ročico.

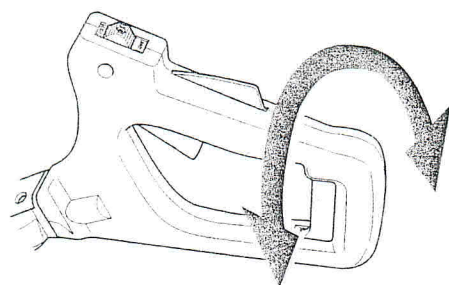

Pregled rezila

Opozorilo

Za varnost pred zagonom motorja preglejte rezilo, če je poškodovano ali obrabljeno in preverite pritrjenost vijakov. Pri poškodovanem rezilu, se lahko kakšen delec odlomi ter odleti v vas ali kakega mimoidočega in lahko povzroči resno poškodbo.

OPOMBA: Pri delu nosite zaščitne rokavice.

1. Ugasnite motor in stikalo motorja premaknite na OFF.
2. Z rokavicami odstranite pokrivalo rezila.
3. Preverite vijake, če so dobro priviti.

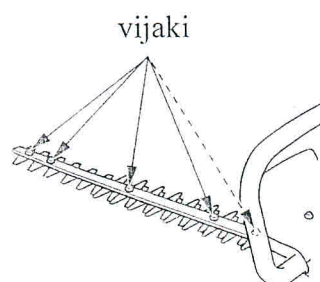

HHH25D

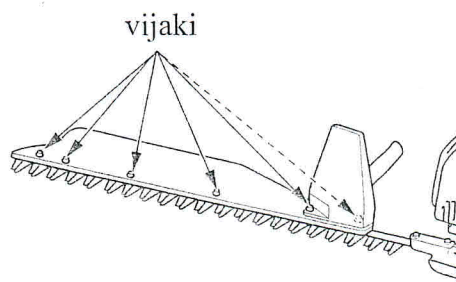

HHH25S

Preverite rezilo in zaščito rezila za obrabo. Če opazite napako, se posvetujte s svojim prodajalcem.



normalno



obrabljeno

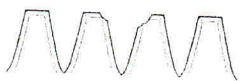

skrhamo

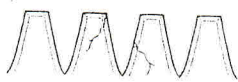

razpokano

Preverite matice in vijake

1. Preverite matice in vijake, če so zrahljani. Če je potrebno jih privijte.
2. Preverite če je ročaj dobro pritrjen.

HHH25D:

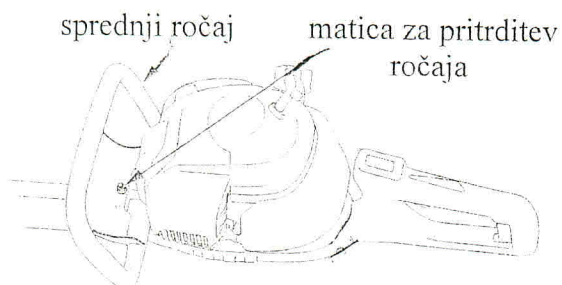

vijaki za pritrnitev ročaja

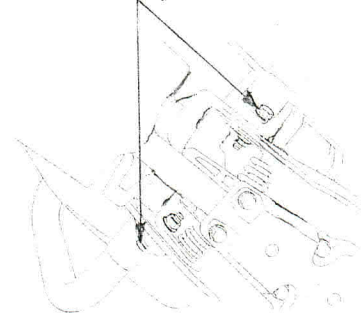

HHH25S:

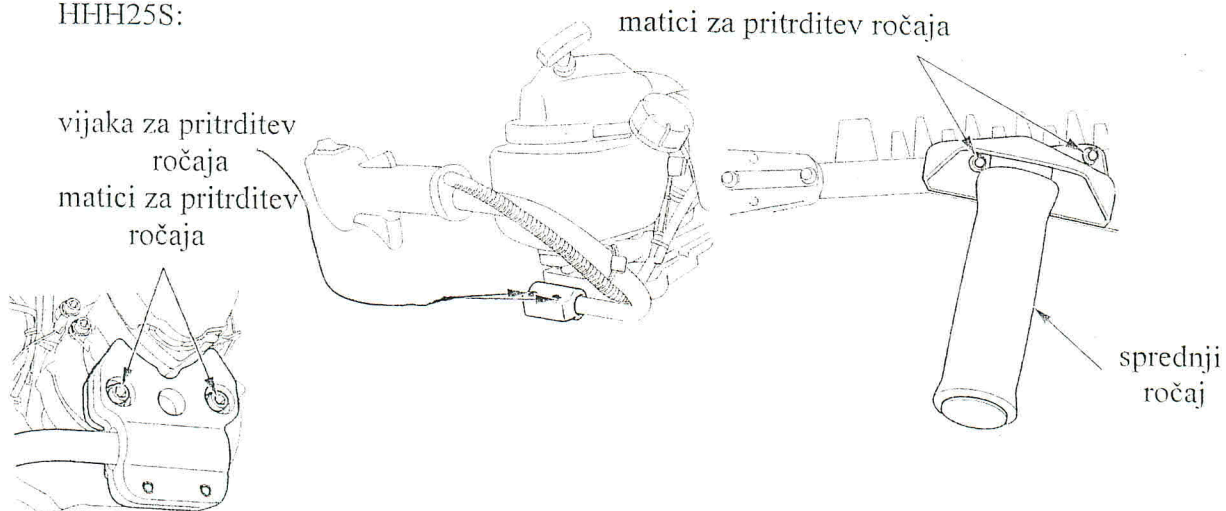

6.ZAGON MOTORJA

Opozorilo

Izpušni plin vsebuje strupeni ogljikov monoksid. Nikoli ne zaganjajte motorja v zaprtem prostoru. Moto prižigajte oddaljeni od ljudi in živali.

PREVIDNO: Motorja ne zaganjajte, če so škarje v zraku. Lahko pride do nenadejanega premikanja in to pripelje do poškodb. Rezilo naj se ne dotika tal ali kakšnega predmeta.

1. Odstranite pokrivalo rezila.
2. Stikalo motorja obrnite na ON.

HHH25D:

stikalo motorja

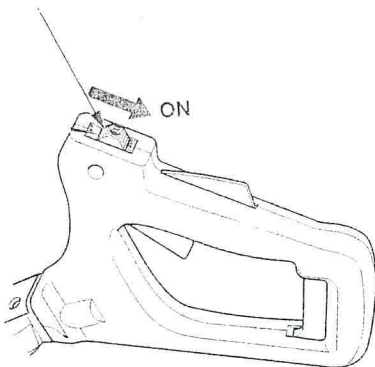

HHH25S:

stikalo motorja

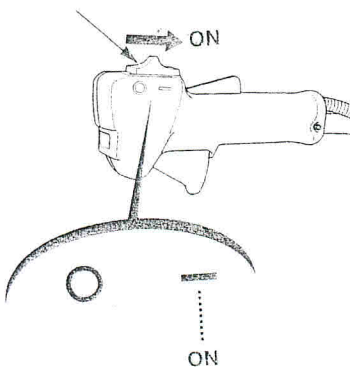

3. Pri zagonu hladnega motorja naj bo čok zaprt. Da ponovno zaženete že ogret motor, naj bo čok odprt.

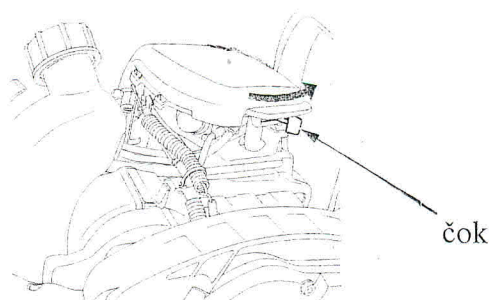

4. Večkrat pritisnite na vbrizgalko, da v prozorni cevki opazite odtekanje goriva.

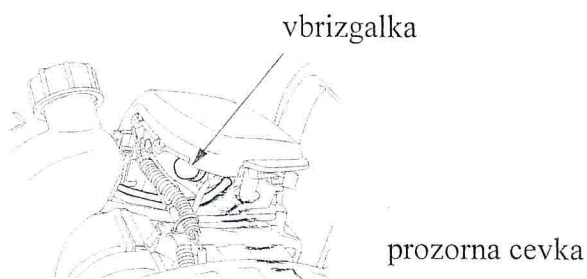

5. Rahlo potegnite zaganjač, da začutite upor, potem potegnite močno. Vrnite zaganjač na svoje mesto in pri tem pazite, da ne udarja ob dele škarij.

HHH25D:

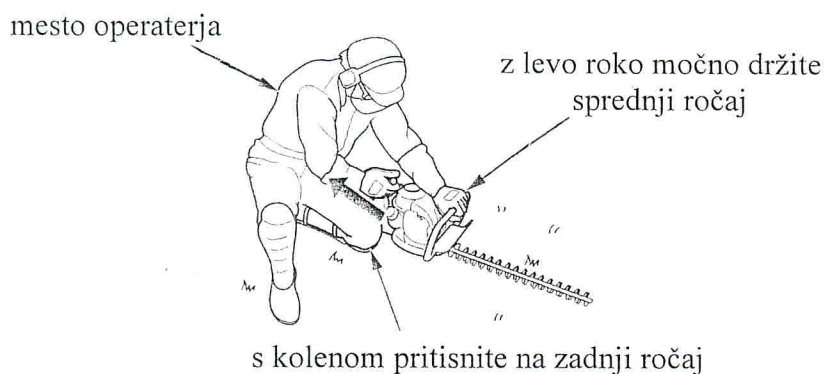

HHH25S:



PREVIDNO:

- Zaganjač močno potegnite.Ko ob zagonu hitrost motorja naraste,vžigalna iskra doseže motor.
- Ko zaganjač potegnete do konca,ga s te točke ne izpustite takoj,ampak narahlo,da ne udarja ob dele škarij.

6.Če je bil ob zagonu čok zaprt,ga med ogrevanjem motorja počasi odprite.



Ponovni vžig že ogretega motorja

Če je motor deloval dalj časa in ste ga potem pustili malo mirovati se lahko zgodi,da se ob prvem potegu ne bo zagnal.

Če je potrebno,se ravnajte po naslednjem postopku:

- 1.Stikalo motorja naj bo na OFF.
- 2.Odprite čok.
- 3.Ročico za plin stisnite do konca.
- 4.3x-5x potegnite zaganjač.
- 5.Sledite navodilom za zagon motorja in motor zaženite z odprtim čokom.

Nastavitev uplinjača za delovanje na visoki nadmorski višini

Pri visoki nadmor.višini,postane standardna mešanica zraka in goriva prebogata.Zmanjša se moč delovanja in poveča poraba goriva.Če nameravate škarije vedno uporabljati na višini višji od 1500 metrov,naj vam vaš serviser opravi nastavitve.

Tudi po opravljenih nastavitvah,se bo moč motorja vsakih 300 metrov zmanjšala za 3,5%.Vpliv višine pa bo seveda opaznejši,če nastavitev ne opravite.

Opozorilo:Po nastavitvah,bo mešanica preskopa za uporabo na nižji nadmorski višini.Uporaba škarij z modificiranim uplinjačem pod 1500m nadmor.višine lahko povzroči pregretnje in poškodbe motorja.Za uporabo na nižji višini naj vam vaš serviser povrne nastavitve.

7. STRIŽENJE

Pred uporabo bodite dobro seznanjeni z navodili. Če opazite nenormalne vibracije, vonj ali drug nenavaden znak, takoj zaustavite motor in se posvetujte z vašim serviserjem.

Škarje držite z obema rokama.

HHH25D: Uporabite katerokoli roko za držanje sprednjega in zadnjega ročaja.

HHH25S: Uporabljajte desno roko za držanje sprednjega ročaja in levo roko za zadnji ročaj.

Osnovna uporaba:

-Škarje uporabljajte s skrbjo in jih nenehno premikajte, da izpušni plini ne pihajo v en del grmovja.

-Ko stisnete ročico za plin, se hitrost motorja poveča in rezilo začne delovati. Nastavite hitrost, glede na velikost grmovja.

Opozorilo:

Ko uporabljate škarje, povečajte hitrost. Pri striženju z nizko hitrostjo, lahko pride do okvar na motorju.

-Ko strižete zgornji del grmovja, premikajte rezilo levo in desno.

-Da grmovje oblikujete, nagnite škarje navzdol. (do 10°).



-Rezilo naj bo obrnjeno navzven.

Opozorilo: Rezila med uporabo škarij ne obračajte proti sebi.

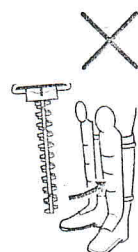

Da grmovje obrežete od strani, premikajte rezilo od zgoraj navzdol.

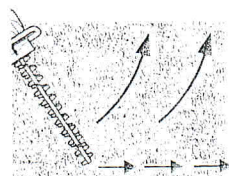
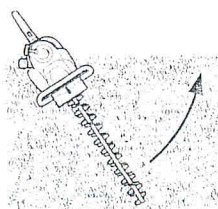

HHH25S:

-Ko škarje delujejo pustite listje,vejice in druge ovire na plošči rezila.

plošča rezila

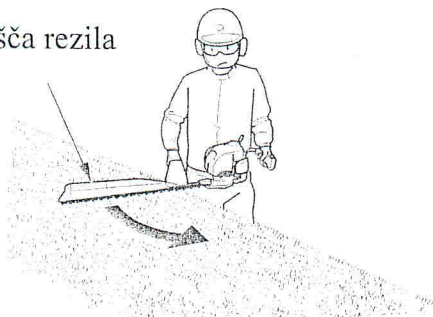

HHH25D:

-Zadnji ročaj lahko obrnete na 3 položaje(sredinski položaj,90° v levo ali desno).

-Zgornji del grmovja:Obrnite ročaj na sredino,ko strižete zgornji del grmovja.

-Stranski del grmovja:Obrnite ročaj za 90° v desno,če nameravate škarje uporabljati na levi strani telesa.Obrnite ročaj 90° v levo,če nameravate škarje uporabljati na desni strani telesa.
Ko grmovje obrezujete od strani,obrnite rezilo k grmovju in motor proti vašemu telesu.

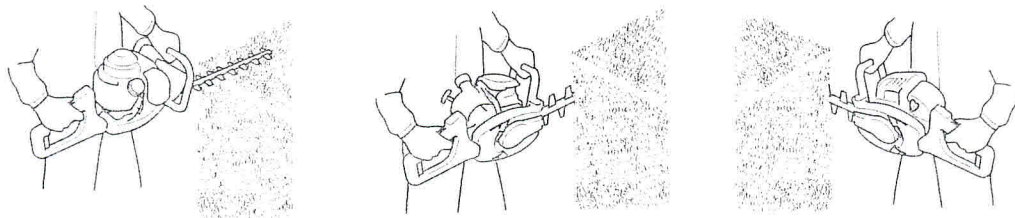

Obračanje zadnjega ročaja(HHH25D)

- 1.Pri obračanju zadnjega ročaja,naj bo motor ugasnjen.
- 2.Da ročaj obrnete,spustite ročico za plin,pritisnite na ročico za obračanje ročaja,in ga obrnite v levo ali desno.
- 3.Pred uporabo škarij,obrnite ročaj tako,da se zatakne.Prepričajte se,da se je ročica premaknila nazaj na svoje mesto.

Ne uporabljajte vseh treh ročic na ročaju naenkrat,ker lahko pride do okvare.

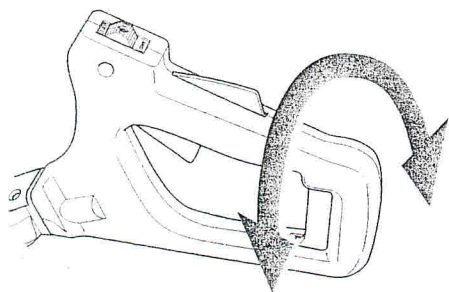

8.ZAUSTAVITEV MOTORJA

- 1.Spustite ročico in zatič ročice za plin.
- 2.Stikalo motorja obrnite na OFF.
- 3.Preden postavite škarje na tla,se prepričajte,da sta motor in rezilo zaustavljena.

Opozorilo:Tudi potem,ko se motor že ustavi,rezilo še nekaj časa deluje.

- 4.Po delovanju ,na rezilo namestite pokrivalo.

HHH25D:

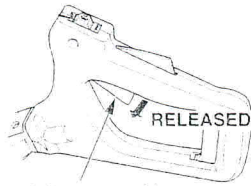

ročica za plin

HHH25S:

stikalo motorja

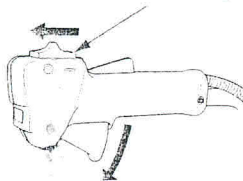

9.VZDRŽEVANJE

Opozorilo: Pred vzdrževanjem postavite škarje na ravno podlago. Da bi preprečili nenadejan zagon motorja, naj bo stikalo motorja na OFF.

Škarje naj servisira vaš serviser, razen če imate vi potrebno orodje in znanje.

Opozorilo:

Uporabljajte le Hondine originalne rezervne dele.

Periodično pregledovanje in servisiranje škarij je nujno za ohranjanje dobrih rezultatov. Z rednim servisiranjem tudi podaljšate življenjsko dobo škarij. Potrebni servisni intervali in vrsta vzdrževanja so opisani na naslednji strani.

Servisni interval	Pred vsako uporabo	1.mesec ali 10 ur	Vsake 3 mesece ali 25 ur	Vsaki 6 mesecev ali 50 ur	Vsako leto ali 100 ur	Vsaki 2 leti ali 300 ur
Opravite v odvisnosti od intervala						
Motorno olje preverite nivo	X					
zamenjajte		X		X		
Čistilec Zraka preverite	X					
očistite			X(1)			
Svečka nastavite					X	
zamenjajte						X
Kabel za plin preverite	X					
Ročica za plin preverite	X					
Zadnji ročaj(HHH25D) preverite	X					
Rezilo preverite	X					
Zaščita rezila preverite	X					
Hladilne reže preverite				X		
Vijaki preverite	X					
Lovilec isker očistite					X(4)	
Tank za gorivo očistite					X	
Filter goriva preverite					X	
Pregled delov sklopke preverite				X(2)		
Ohišje pogona podmažite	Vsako leto ali 20 ur.(2)					
Prosti tek preverite		X(2)		X(2)		
Čistost ventilov preverite					X(2)	
Izgorevalna komora očistite	Vsaki 300 ur.(2)					
Cevke za gorivo preverite	Vsaki 2 leti.(Če je potrebno zamenjajte)(2)					
Cevka za olje preverite	Vsaki 2 leti.(Če je potrebno zamenjajte)(2)					

Orodje

Priloženo orodje je nujno potrebno za opravljanje periodičnega vzdrževanja, lahkih nastavitvev in popravil.

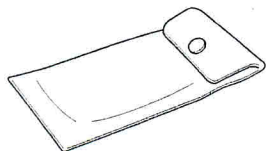

torbica za orodje

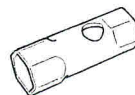

ključ za svečko



ključ



paličica ključa za svečko



šestkotni ključ

Menjava motornega olja

OPOMBA: Olje izlijte, dokler je motor še topel, da se tank popolnoma izprazni.

1. Preverite, če je pokrovček tanka za gorivo dobro privit.
2. Odstranite pokrovček tanka za olje in olje izlijte v temu namenjeno posodico.
3. Napolnite s priporočenim oljem in preverite nivo.
4. Ponovno namestite pokrovček

KAPACITETA MOTORNEGA OLJA: 0,08L

Po prenašanju rabljenega olja, si z milom umijte roke.

pokrovček tanka za gorivo

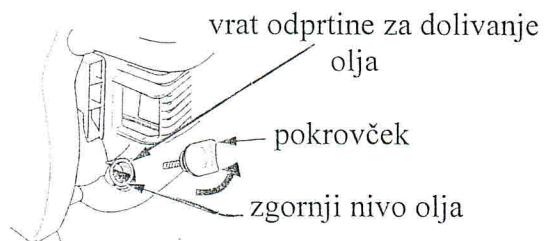
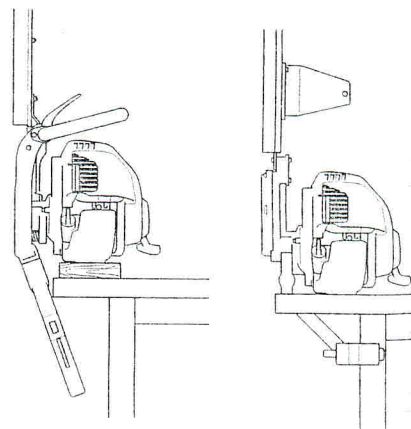
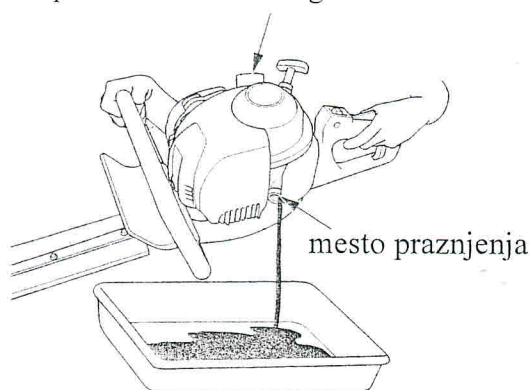

OPOMBA:-Staro olje shranite v primerno posodico. Ne mecite ga v smeti in ne zlivajte ga po tleh. Olje se sčasoma pokvari, zato ga redno preverjajte in menjajte. Pokrovček dobro privijte.

Servisiranje čistilca zraka

Zapacan čistilec zraka bo omejil dotok zraka v uplinjač. Da bi preprečili okvaro uplinjača, čistilec redno servisirajte. Servisirajte še pogosteje, če puhalnik deluje v zelo zaprašenem območju.

Opozorilo: Za čiščenje čistilca nikoli ne uporabljajte bencina. To lahko pripelje do ognja ali eksplozije. Brez nameščenega čistilca nikoli ne zaganjajte motorja, ker se ta lahko poškoduje.

1. Zaprite čok.
2. Odprite pokrov s pritiskom na desni in leva zatiča.
3. Odstranite peno in jo preglejte, če je umazana.
4. Očistite jo v namiljeni topli vodi. Rahlo jo stisnite in pustite, da se posuši. Namočite jo v čisto motorno olje in kar ga je odveč ga iztisnite.

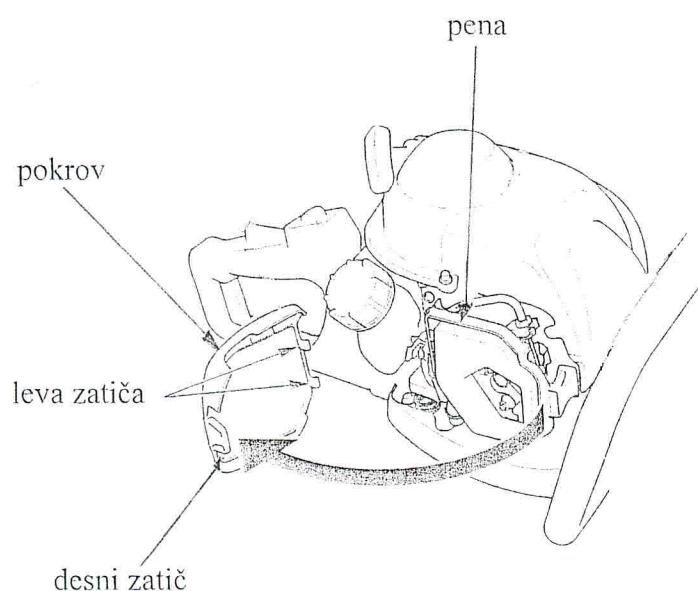

5. Z negrobo cunjjo očistite notranjost ohišja čistilca.
6. Ponovno namestite peno in pokrov nazaj.

Servisiranje svečke

PRIPOROČENA SVEČKA:CMR5H(NGK)

Da zagotovite pravilno delovanje motorja,mora biti svečka pravilno nameščena in očiščena umazanije.

Opozorilo:Če je motor ravnokar deloval,je izpuh zelo vroč.Pazite,da se ga ne dotaknete.

- 1.Odvijte vijak s šestkotnim ključem.
- 2.Odstranite pokrov s premikom v levo.

Motorja brez pokrova ne zaganjajte.

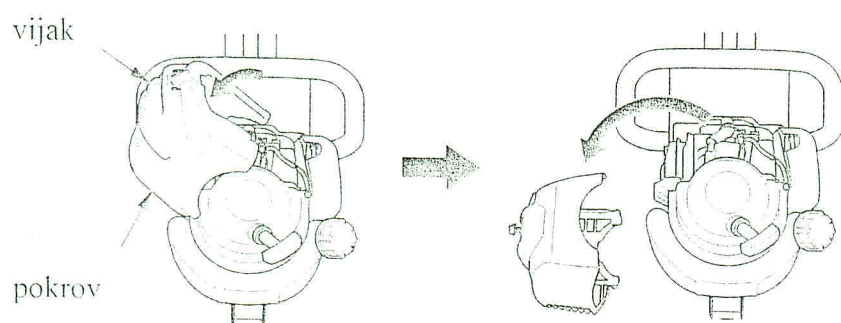

- 3.Odstranite kakršnokoli umazanijo okoli svečke.
- 4.Odstranite pokrovček svečke in s ključom za svečke svečko odstranite.

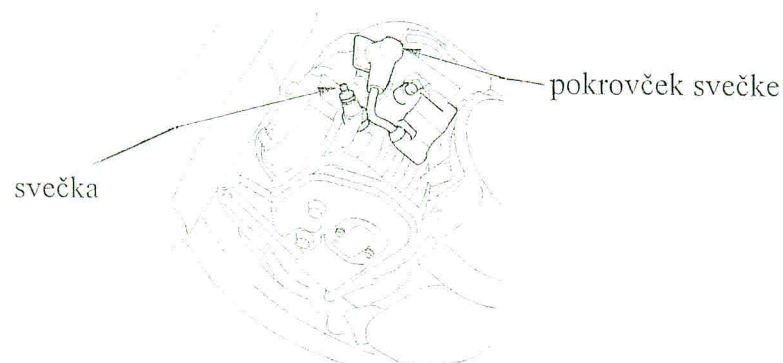

- 5.Svečko pregledjte.Če opazite obrabo ali če je počena jo zamenjajte.Če jo nameravate ponovno uporabiti,jo očistite z žičnato krtačko.
- 6.Izmerite odmik elektrode in jo po potrebi nastavite.

Odmik naj bo:0,6-0,7mm

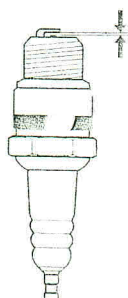

7. Preverite, da je tesnilna podložka v dobrem stanju; svečko ročno privijte.
8. Ko ste jo ročno privili, uporabite ključ za svečko in jo zategnite še za pol obrata (nova svečka), da stisnete podložko. Če ponovno nameščate že uporabljeno svečko, jo zategnite za 1/8-1/4 obrata.

Opozorilo: Pazite, da je svečka dobro privita. Slabo privita svečka se lahko pregreje in povzroči okvaro motorja.

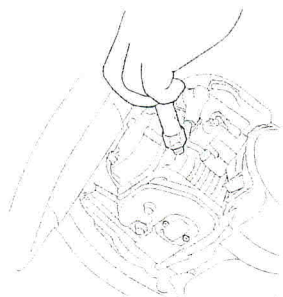

9. Na svečko namestite pokrovček.
10. Namestite pokrov in dobro privijte vijak.

Lovilec isker (tip 60AU, 60C, 75AU in 75C)

Opozorilo: Če je motor ravnokar deloval, je izpuh zelo vroč.

Lovilec isker mora biti servisiran vsakih 100 ur, da deluje brez težav.

1. Kot pri servisiranju svečke, odvijte vijak in s premikom v levo odstranite pokrov. Brez pokrova ne zaganjajte motorja.
2. Z lovilca isker odstranite 4mm vijaka in ga odstranite.

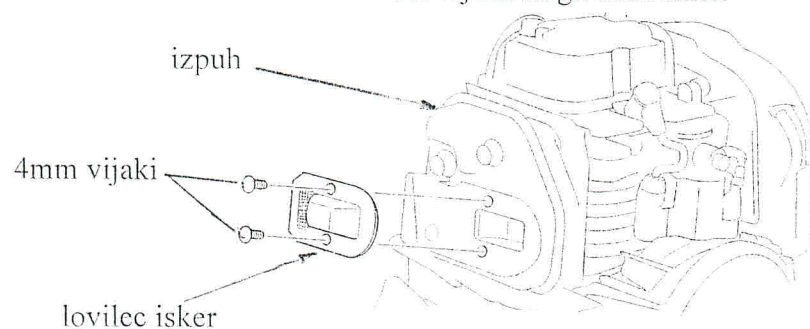

4. Uporabite krtačo, da odstranite ogljikove ostanke. Pazite da ne poškodujete mrežice. Če opazite, da je lovilec poškodovan, naj ga vaš serviser zamenja.
5. Namestite lovilec po obratnem vrstnem redu odstranitve.
6. Namestite pokrov in privijte vijak.

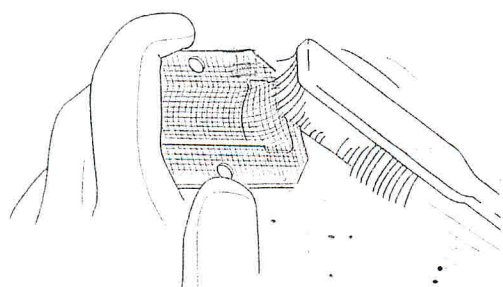

Pregledovanje hladilnih rež

Če na režah opazite blato, suho travo ali listje, naj jih vaš serviser odstrani.

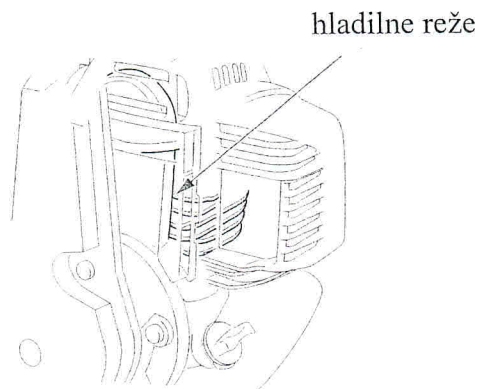

Servisiranje filtra goriva

Vedite, da zapacani filter lahko oslabi delovanje motorja.

Opozorilo: Bencin je zelo vnetljiv in pod določenimi pogoji celo eksploziven.

- Zaustavite motor.
- Servisirajte v dobro prezračenem prostoru.
- Pazite, da v bližini ni isker ali drugega ognja. Ne kadite.

1. Preverite, da je pokrovček odprtine za dolivanje olja dobro pritrjen.
2. Odstranite pokrovček in gorivo izlijte v posodico.

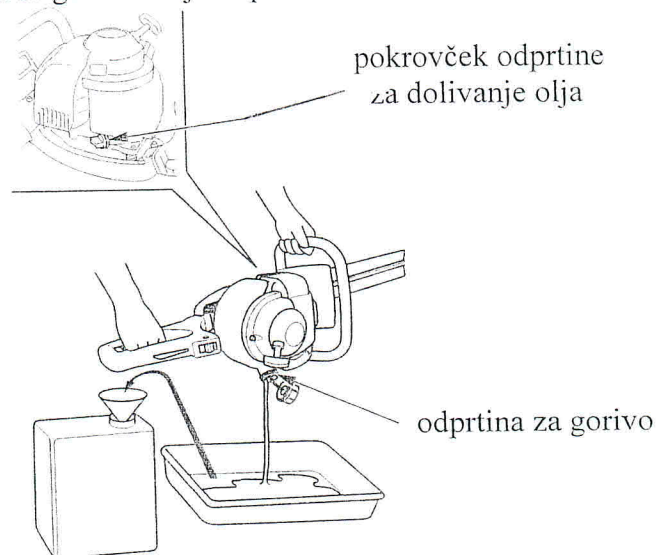

3. Počasi iz odprtine za gorivo potegnite filter.

4. Preglejte ga, če je zapacan. Če je, ga umijte z nevnetljivim detergentom. Če je zelo umazan, ga zamenjajte.

(tip 60E in 75E)

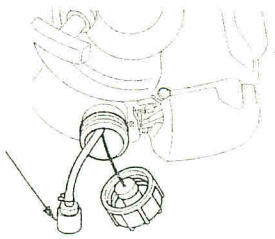

(razen tipov 60E in 75E)

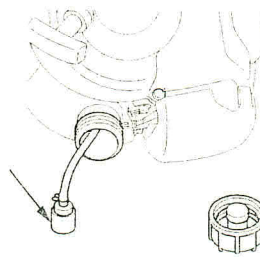

5. Filter ponovno namestite na svoje mesto. Dobro privijte pokrovček.

Čiščenje tanka za gorivo

Voda, prah, umazanija in drugi tujki, lahko zmanjšajo zmogljivost motorja.

Opozorilo: Bencin je izjemno vnetljiv in pod določenimi pogoji tudi eksploziven.

- Zaustavite motor.
- Praznite v dobro prezračenem prostoru.
- Pazite, da v okolici ni ognja ali isker.

1. Prepričajte se, da je pokrovček odprtine za olje dobro nameščen.
2. Odstranite pokrovček odprtine za gorivo in gorivo izlijte v posodico (glej prejšnjo stran).
3. Počasi iz odprtine za gorivo potegnite filter.
4. Odstranite tujke iz tanka z nevnetljivim detergentom.
5. Filter ponovno namestite na svoje mesto. Dobro privite pokrovček.

10.SHRANJEVANJE

Pravilna priprava na shranjevanje je nujna, da bo vaš puhalnik deloval brez težav. Naslednji koraki vam bodo pomagali preprečiti pojav rje na vašem puhalniku.

PREVIDNO: -Če so škarje ravnokar delovale, je motor zelo vroč; pred nadaljevanjem ga pustite, da se ohladi.

-Škarje postavite na ravno podlago in odstranite pokrovček svečke, da preprečite nenadejan zagon motorja.

1. Očistite ohišje in dele, ki bi lahko zarjaveli premažite s tanko plastjo olja.
2. Izpraznite tank (glej prejšnjo stran - praznjenje tanka za gorivo).
3. Zamenjajte motorno olje (glej menjava motornega olja).
4. Očistite čistilec zraka (glej čiščenje čistilca zraka).
6. Odstranite svečko in nalijte par kapljic čistega olja v cilinder.
7. Nekajkrat povlecite zaganjač, da se olje porazdeli. Zaganjač povlecite počasi, dokler ne začutite upora.
8. Naoljite rezilo.
9. Na rezilo namestite pokrivalo.
10. Za zaščito pred prahom čez škarje namestite pokrivalo.
11. Hranite proč od otrok.

11.ODPRAVLJANJE TEŽAV

Če se motor ne zažene:

- 1.Preverite,če je stikalo motorja na ON.
- 2.Preverite,če je v tanku gorivo.
- 3.Ali gorivo doseže uplinjač?
- 4.Ali je svečka v dobrih pogojih?
- 5.Če motor še vedno ne vžge,nesite puhalnik k pooblaščenemu serviserju.

Če med delovanjem začutite nenormalne vibracije,nemudoma izklopite motor.Preglejte rezilo,če je poškodovano.

12.SPECIFIKACIJE

Model	HHH25D
Koda	UTBJ

Okvir

Tip	60E,60AU,60C	75E,75AU,75C
Rezilo	dvojno rezilo	
Dolžina	1080mm	1220mm
Širina	312mm	
Višina	259mm	
Suha teža	6,3kg	6,6kg
Tip sklopke	centrifugalna sklopka	
Dolžina rezila	580mm	720mm

Motor

Model	GX25
Koda	GCAAM
Tip	4 taktni,1 cilinder
Prostornina	25ccm
Vrtnina in gib	35x26mm
Moč	0,81kW
Navor	1,25Nm/5000 obratih
Hladilni sistem	zračno hlajenje
Vžigalni sistem	tranzistorsko magnetni
Kapaciteta motornega olja	0,08L
Kapaciteta tanka za gorivo	0,4L
svečka	NGK:CMR5H

Model	HHH25S
Koda	UTAJ

Okvir

Tip	75E,75AU,75C
Rezilo	Enojno rezilo
Dolžina	1125mm
Širina	310mm
VIšina	259mm
Suha teža	5,8kg
Sklopka	Centrifugalna
Dolžina rezila	720mm

Motor

Model	GX25
Koda	GCAAM
Tip	4-taktni,1 cilinder
Prostornina	25ccm
Vrtina in gib	35x26mm
Moč	0,81kW
Navor	1,25Nm/5000 obratih
Hladilni sistem	zračno hlajenje
Vžigalni sistem	tranzistorsko magnetni
Kapaciteta olja	0,08L
Kapaciteta tanka za gorivo	0,4L
Svečka	NGK:CMR5H