

HONDA

**NAVODILA ZA UPORABO
SNEŽNA FREZA HONDA**

HSS760 - HSS970 - HSS1380



Generalni zastopnik:

AS Power Equipment d.o.o.

Brezence 2

8216 Mirna Peč

sales@as-powerequipment.com



Hvala, ker ste kupili snežno frezo Honda!

Ta priročnik zajema upravljanje in vzdrževanje snežnih frez Honda HSS760, HSS970 in HSS1380.

Vse informacije v tej publikaciji temeljijo na najnovejših informacijah o izdelku, ki so bile na voljo v času odobritve za tiskanje.

Honda Motor Co., Ltd. si pridržuje pravico do sprememb kadar koli brez predhodnega obvestila in brez kakršnih koli obveznosti.

Nobene del tega priročnika ni dovoljeno reproducirati brez pisnega dovoljenja.

Ta priročnik je treba obravnavati kot del snežne freze in naj ostane pri snežni frezi, če jo prodate.

Bodite posebno pozorni na izjave, ki jim sledijo naslednje besede:

OPOZORILO: Možnost telesnih poškodb in celo smrti, če navodila niso upoštevana.

PREVIDNO: Možnost telesnih poškodb in poškodb naprave, če navodila niso upoštevana.

OPOMBA: Podaja koristne informacije.

Če bi prišlo do težav ali če imate kakršna koli vprašanja o snežni frezi, se obrnite na pooblaščenega prodajalca Honda.

Uporaba te opreme zahteva posebne napore, da se zagotovi varnost upravljavca in varnost drugih. Pred uporabo te opreme preberite in razumite ta navodila za uporabo; če tega ne storite, lahko pride do telesnih poškodb ali poškodb opreme.

Ilustracije tukaj temeljijo predvsem na: vrsti ETD.

Slika se lahko razlikuje glede na vrsto.

VARNOSTNA NAVODILA

Za zagotovitev varnega delovanja



Snežne freze Honda so zasnovane tako, da zagotavljajo varno in zanesljivo delovanje, če se uporabljajo v skladu z navodili.



Pred uporabo freze za sneg preberite in razumite ta navodila za uporabo. Če tega ne storite, lahko pride do telesnih poškodb ali poškodb opreme.



Nikoli ne dajajte roke v žleb za sneg, ko motor deluje; lahko pride do resnih telesnih poškodb.



Če se žleb za sneg zamaši, ustavite motor in ga odlepate s palico za sneg ali leseno palico. Nikoli ne dajajte rok v snežni izcedek žleb med delovanjem motorja; lahko pride do resnih telesnih poškodb.

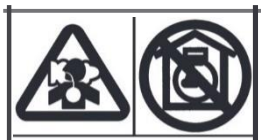

Izpušni plini vsebujejo strupen ogljikov monoksid, plin brez barve in vonja. Dihanje ogljikovega monoksida lahko v nekaj minutah povzroči izgubo zavesti in lahko povzroči smrt.

Če snežno frezo zaženete v zaprtem ali celo delno zaprtem prostoru lahko zrak, ki ga vdihnete, vsebuje nevarno količino izpušnih plinov.

Snežne freze nikoli ne zaženite v garaži, hiši ali v bližini odprtih oken ali vrat.



Vse osebe in hišne ljubljence držite stran od snežne freze.



Nikoli ne stojte in ne delajte okoli ali blizu polža, ko motor deluje. Pri nenamernem zagonu se lahko vaša stopala ujamejo v polž, kar poveča tveganje resnih telesnih poškodb.



Vroči izpušni sistem lahko povzroči hude opekline. Izogibajte se stiku, če motor deluje.



Plamena in isker ne uporabljajte blizu baterije. Baterije proizvajajo eksploziven plin, ki lahko povzroči eksplozijo.



Bencin je izredno vnetljiv in je pod določenimi pogoji lahko eksploziven. Ne kadite in ne uporabljajte plamena ali iskre na območju, kjer je motor napolnjen z gorivom ali kjer je shranjen bencin.

Prepričajte se, da je pokrov posode za gorivo varno zaprt. Napolnite gorivo v dobro prezračenem prostoru z ustavljenim motorjem.



Ne dovolite, da se otroci in drugi ljudje dotikajo baterije, razen če se dobro zavedajo pravilnega ravnanja in nevarnosti baterije.



Pred ravnanjem z baterijami natančno preberite ta priročnik in ga razumite. Neupoštevanje navodil lahko povzroči telesne poškodbe in poškodbe freze za sneg.



Uporabljajte zaščito za oči.



Eksplozivni plini - zaščitite oči



Jedka snov - lahko povzroči slepoto ali hude opekline

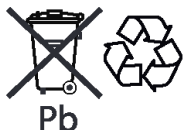

Recikliraj - vsebuje svinec

Odgovornosti uporabnika

- Znati hitro ustaviti snežno frezo in razumeti delovanje vseh krmil.
- Nikoli ne dovolite, da bi kdo uporabljal snežno frezo brez ustreznega znanja. Če se med delovanjem snežne freze nenadoma pojavijo ljudje ali hišni ljubljenci, takoj sprostite polž in ročice sklopke, da ustavite snežno frezo in se izognete možnim poškodbam zaradi vrtečih se rezalnih nožev.

OPOZORILO:

Za varno upravljanje:

- Pred zagonom izvedite kontrolo brezhibnosti. Vse nepravilnosti odpravite pred uporabo snežne freze.
- Ob upoštevanju navodil zagotavlja snežna freza Honda varno in zanesljivo delovanje. Pred uporabo snežne freze preberite in razumite vsa navodila za uporabo, sicer lahko pride do telesnih poškodb in poškodb naprave.
- Preverite teren in odstranite vse ovire in predmete ob katere bi snežna freza lahko udarila ali jih izvrgla.
- Pred uporabo snežne freze jo pregledajte. Če med delovanjem snežne freze zadenete oviro, takoj ustavite motor in preverite, ali je poškodovana. Poškodovana oprema lahko poveča možnost poškodb med delovanjem.
- Snežne freze ne uporabljajte v slabi vidljivosti, saj obstaja večja možnost poškodb.
- Snežne freze ne uporabljajte za odmetavanje snega z makadamskih cest in kolovozov, saj lahko snežna freza pobere kamne ter jih izvrže.
- Cev za izmet snega usmerite stran od ljudi.
- Otroci in živali ne pustite v bližino delujoče snežne freze.
- Snežne freze ne uporabljajte za odstranjevanje snega s streh.
- Na pobočjih bodite posebej previdni, da se snežna freza ne prevrne. Največji priporočeni naklon je 10°. Pazite tudi na razmočenem in neravnem terenu.
- Če se cev za izmet snega zamaši, zaustavite motor in z leseno palico odmašite cev. Ob delujočem motorju nikoli ne vstavljajte rok v cev za izmet snega, saj lahko pride do težkih telesnih poškodb.
- Motor ne sme delovati v zaprtem prostoru, saj izpušni plini vsebujejo strupen ogljikov monoksid, ki lahko povzroči nezavest in celo smrt.
- Izpuh se med delovanjem zelo segreje. Naj se ohladi, preden snežno frezo shranite.
- Pri vzvratni vožnji snežne freze obvezno preverite teren za vami.
- Ponoči uporabljajte snežno frezo samo, če je opremljena z lučjo.

OPOMBA: Pri upravljanju snežne freze čvrsto držite krmila in hodite, ne tecite. Obujte škornje, ki ne drsijo.

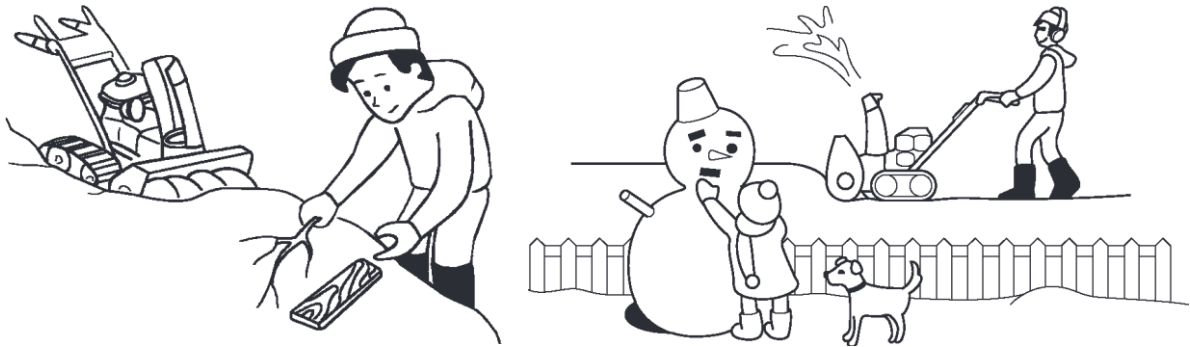

- Prilagodite žleb za odvajanje snega, da preprečite udarce upravljavca ali navzočih z izvrženim snegom. Med delovanjem motorja se izogibajte žlebu za odvajanje snega.
- Otroke in hišne ljubljence je treba držati stran od območja delovanja, da se izognete poškodbam zaradi letečih delov in stika s snežno frezo.
- Snega ne odstranjajte s poševnih streh.
- Da se izognete prevračanju, bodite previdni pri spreminjanju smeri freze za sneg med vožnjo po pobočju.
- Snežna freza se lahko, če je brez nadzora, prevrne na strmih pobočjih in povzroči poškodbe upravljavcu ali navzočim.
- Snežne freze ne uporabljajte na nagibu nad 20° (36%).
- Največji prikazani kot varnega naklona je samo za referenco.
Da snežne freze ne prevrnete, se izogibajte strmim pobočjem za varno delovanje. Tveganje, da prevrnete snežno frezo je večje, če je površina ledena, mokra ali neravna.
- Pred zagonom motorja preverite, ali je snežna freza poškodovana in v dobrem stanju. Zaradi vaše varnosti in varnosti drugih bodite previdni pri uporabi snežne freze.
- Če se žleb za sneg zamaši, ustavite motor in ga odmašite s palico za sneg ali leseno palico.
- Nikoli ne dajajte roke v žleb za sneg, ko motor deluje; lahko pride do resnih telesnih poškodb.
Motorja nikoli ne zaženite v zaprtem prostoru. Izpušni plini vsebujejo strupen plin ogljikov monoksid; izpostavljenost lahko v nekaj minutah povzroči izgubo zavesti in lahko povzroči smrt.
- Izpuh se med delovanjem zelo segreje in ostane nekaj časa vroč po ustavitvi motorja. Pazite, da se izpuha ne dotaknete, ko je vroč. Preden snežno frezo shranite v zaprtih prostorih, počakajte, da se motor ohladi.
- Ustavite motor in počakajte, da se ohladi, preden odprete pokrove za pregled in drugo servisiranje.
- Pred vzvratno vožnjo natančno preglejte območje.
- Zaradi varnosti bodite previdni pri uporabi snežne freze v temi.

OPOMBA:

Med upravljanjem snežne freze trdno držite ročaj in hodite, ne tecite. Nosite primerne zimske čevlje, ki ne drsijo.

LOKACIJE VARNOSTNIH NALEPK

Te oznake vas opozarjajo na morebitne nevarnosti, ki lahko povzročijo resne poškodbe. Natančno preberite oznake in varnostne napotke ter previdnostne ukrepe, opisane v tem priročniku.

Če se nalepka odlepi ali postane težko berljiva, se za zamenjavo obrnite na pooblaščenega prodajalca.

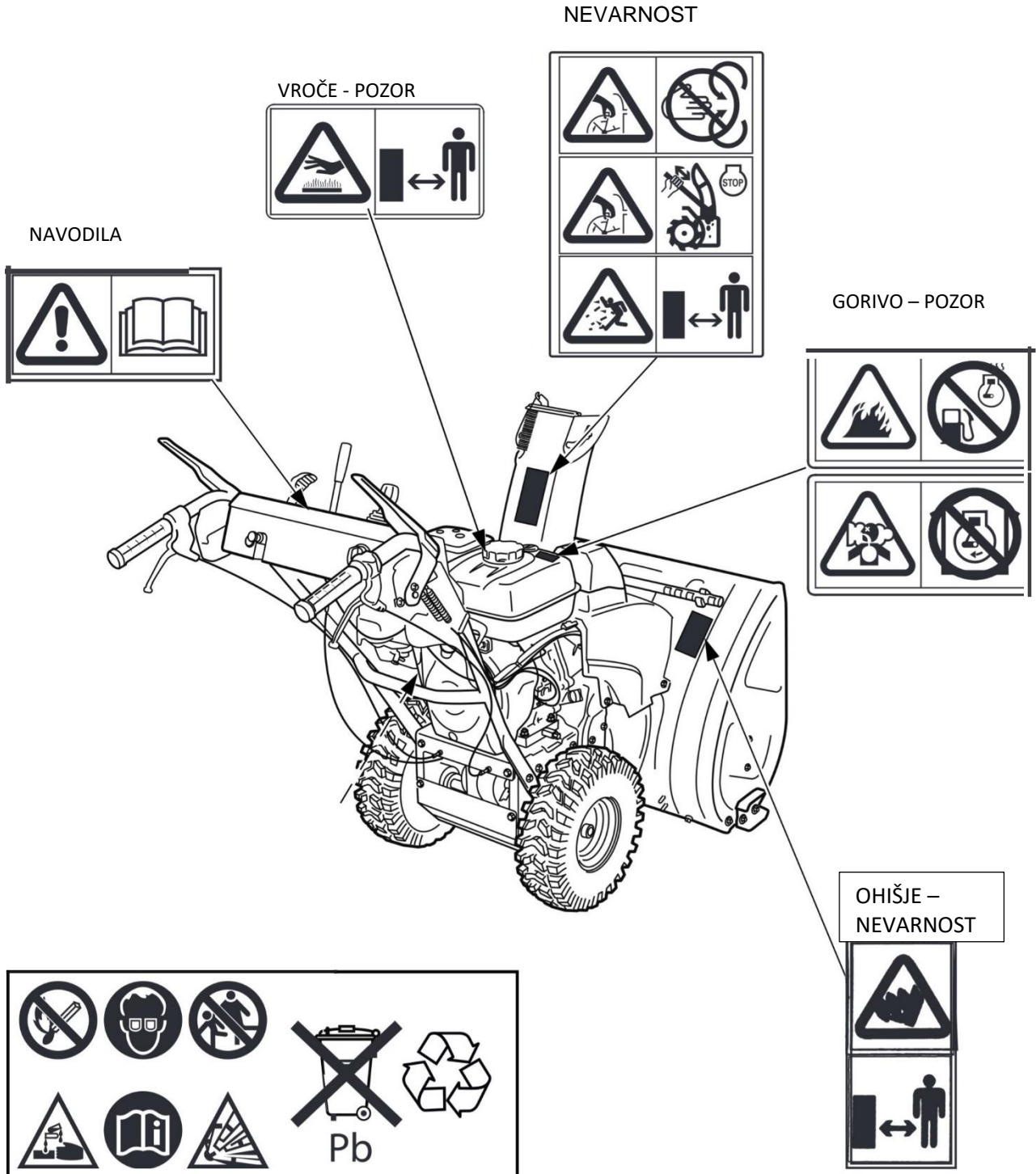

Lokaciji oznake CE in oznake hrupa

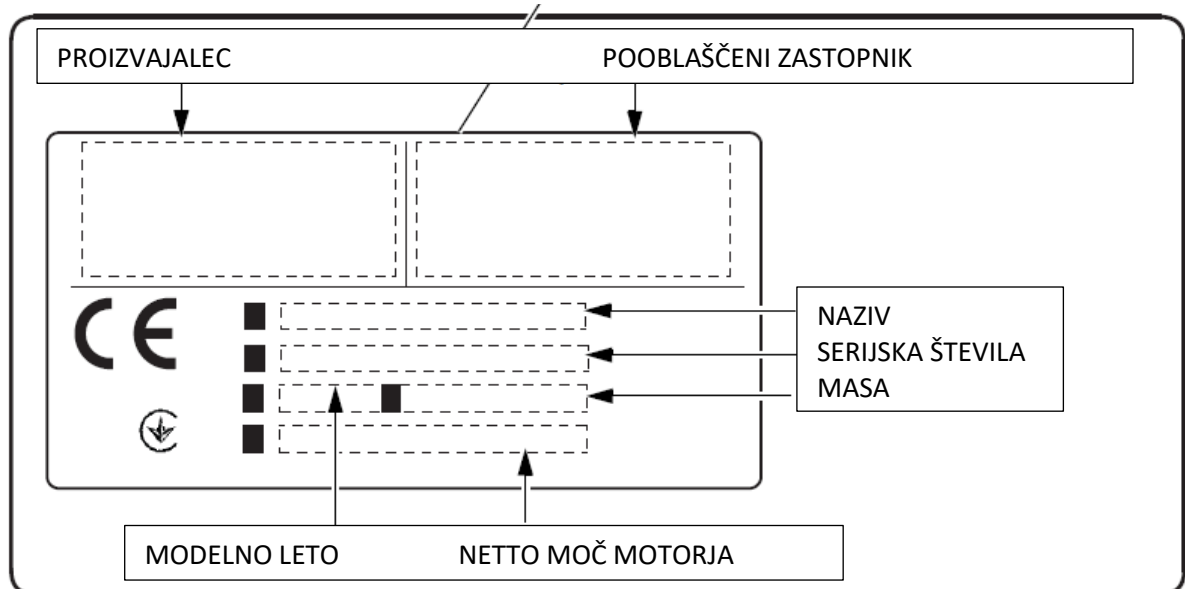
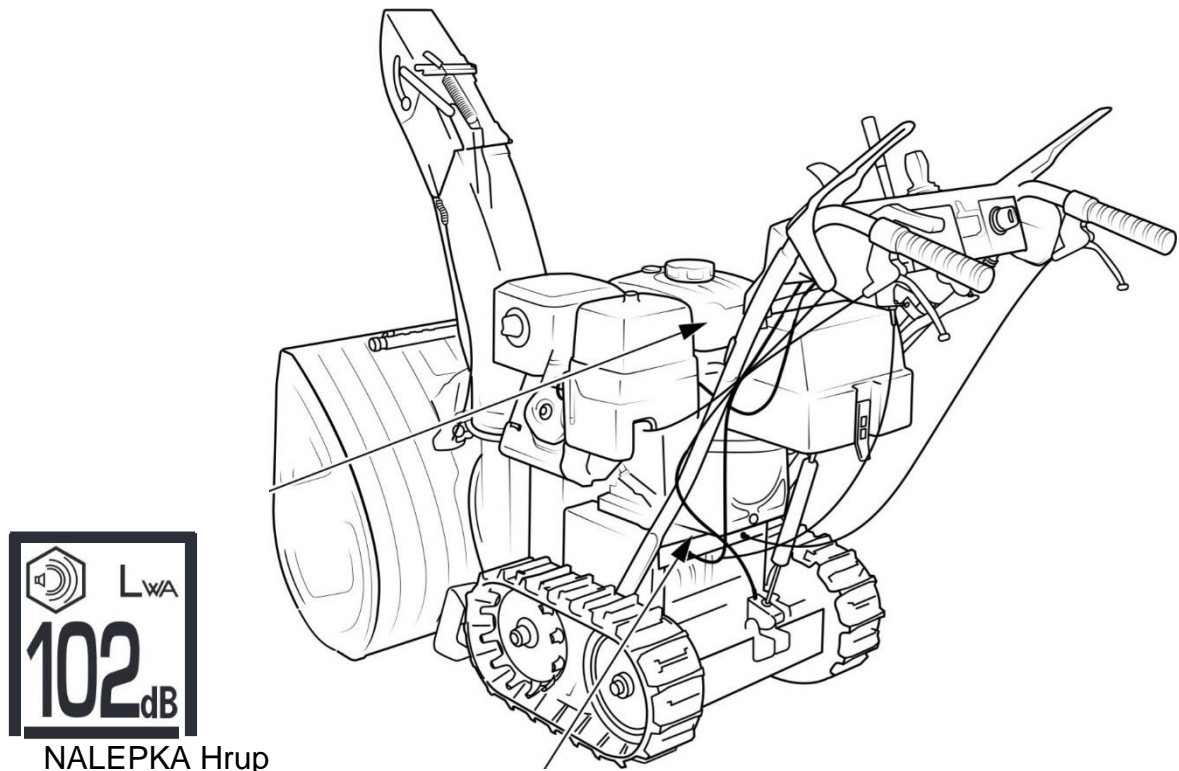

Ime in naslov proizvajalca, uvoznika, in pooblaščenega zastopnika sta zapisana v Izjavi ES o skladnosti.

SESTAVNI DELI

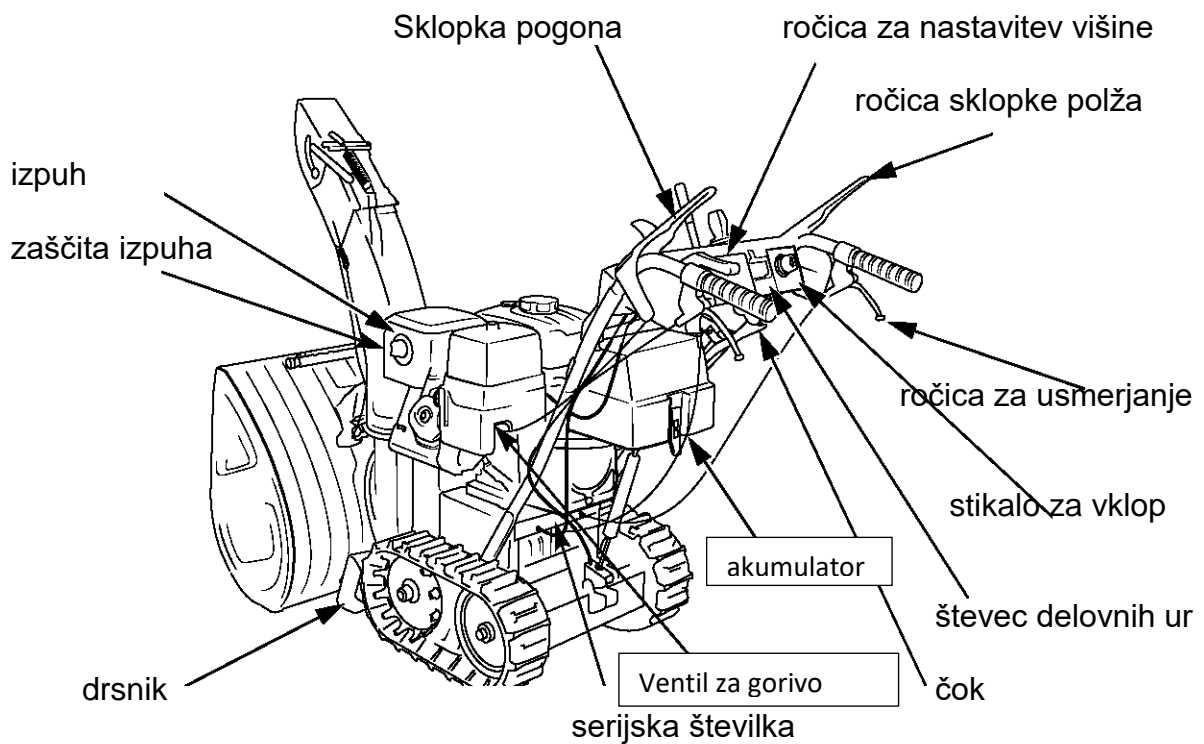
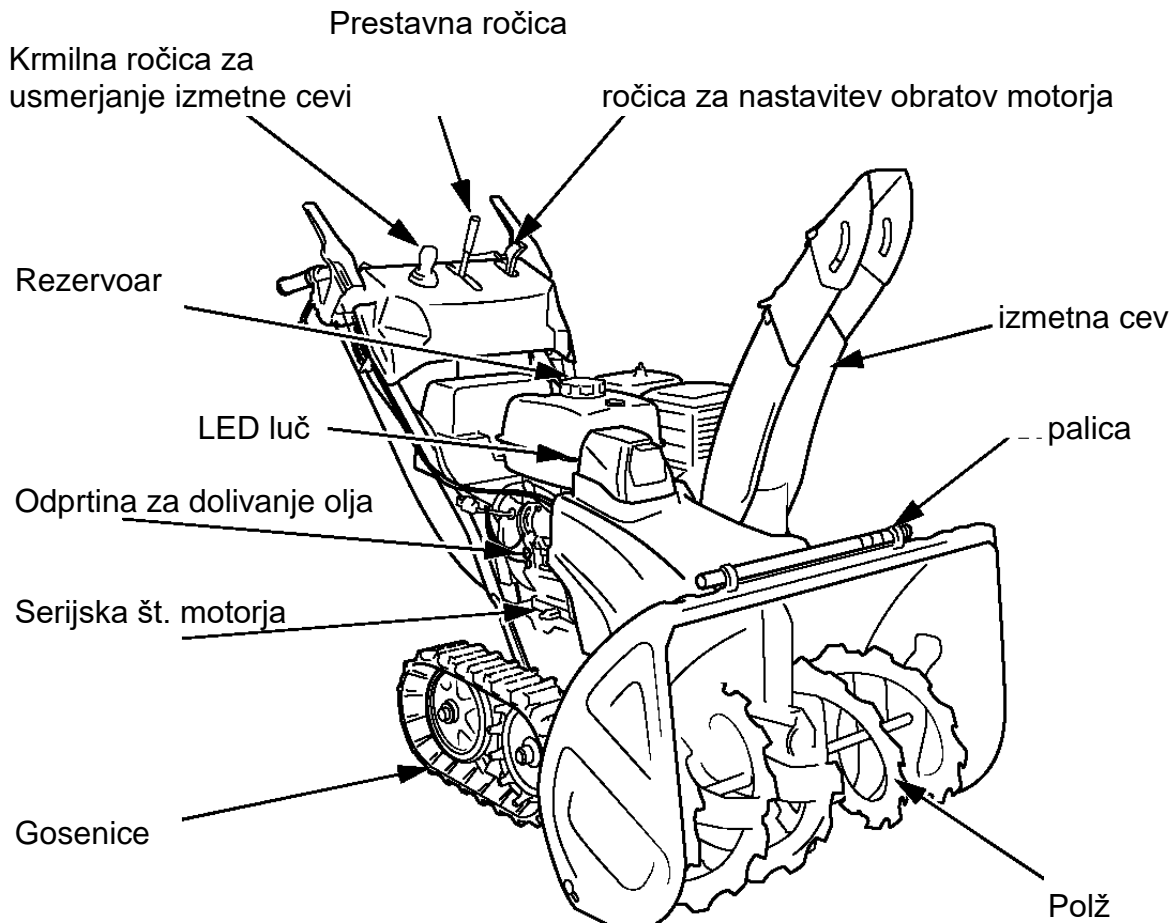

NADZOR

Stikalo motorja

S stikalom motorja vklopite sistem vžiga za zagon in ustavite motor.

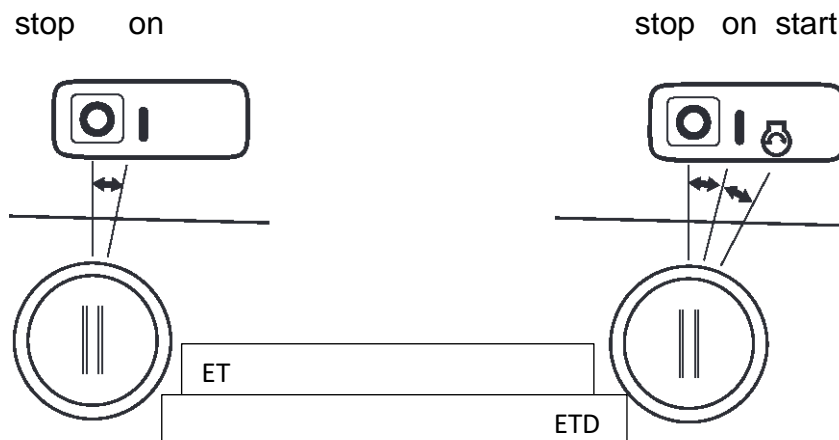

STOP (OFF) Ključ lahko vstavite le v položaju stop.
Stikalo za zagon motorja postavite v položaj ON, za izklop pa v položaj STOP (OFF).

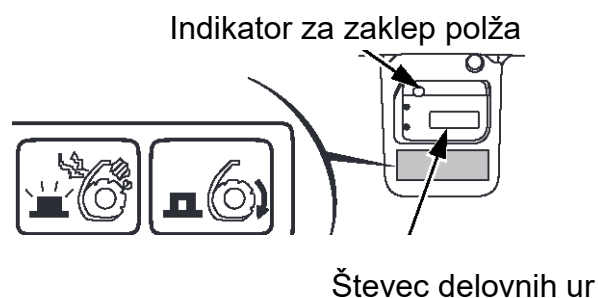

ON – Ko je ključ v tem položaju lahko ročno vklopite motor (ET in ETD).

START – V tem položaju vklopite motor le pri modelih z elektro zagonom (ETD).
Stikalo se avtomatsko vrne v položaj ON.

Po zagonu motorja utripa indikator za zaklep polža, prikaže se skupen čas delovnih ur motorja.

Ročica ventila za gorivo

Ročica ventila za gorivo odpre in zapre dovod goriva v vplinjač. Prepričajte se, da je ročica ventila za gorivo nameščena točno v položaju ON ali OFF.

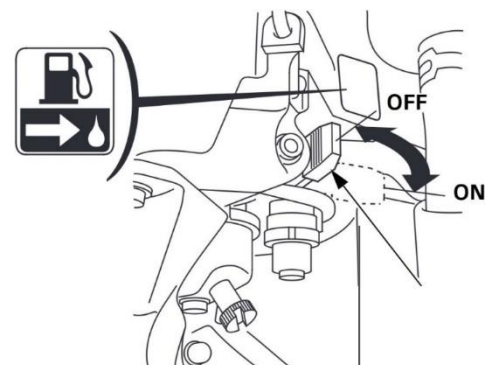

OPOZORILO: med prevozom snežne freze naj bo ventil goriva v položaju OFF, da ne pride do razlitja goriva.

Krmilna ročica cevi za izmet snega

- uravnava kot in smer izmeta snega
- za upravljanje krmilne ročice za žleb mora biti motor vklopljen. Hitrost premikanja žleba je odvisna od števila vrtljajev motorja. Za največjo hitrost pri uporabi krmilne palice za žleb premaknite ročico za nastavitev obratov v najhitrejši položaj

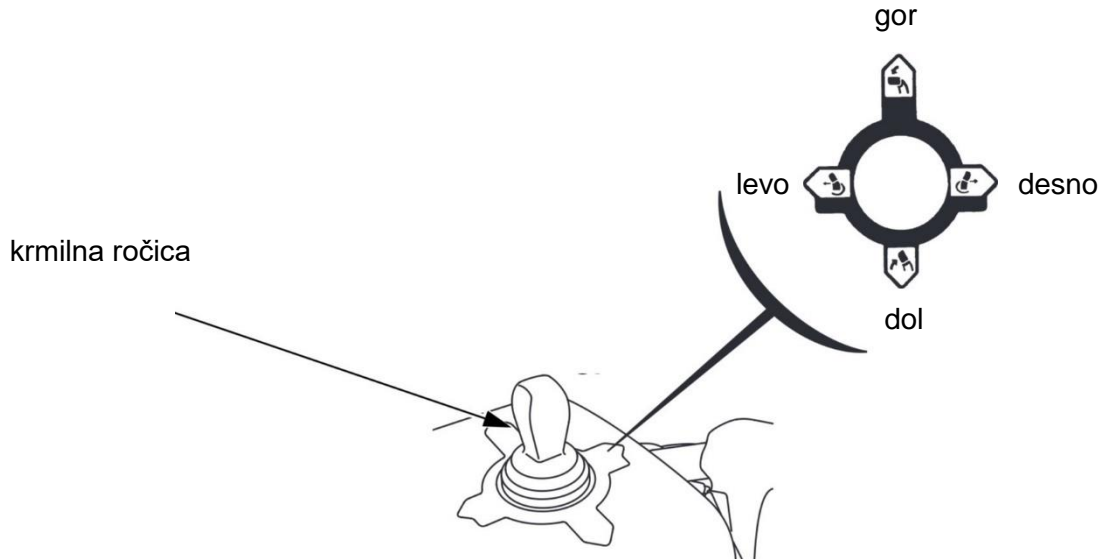

OPOMBA: Ob izpraznjenju akumulatorja uporabite ročno nastavitev, kot je opisano v nadaljevanju.

Ročica zaganjača

Povlecite ročico zaganjača, da se motor zažene.

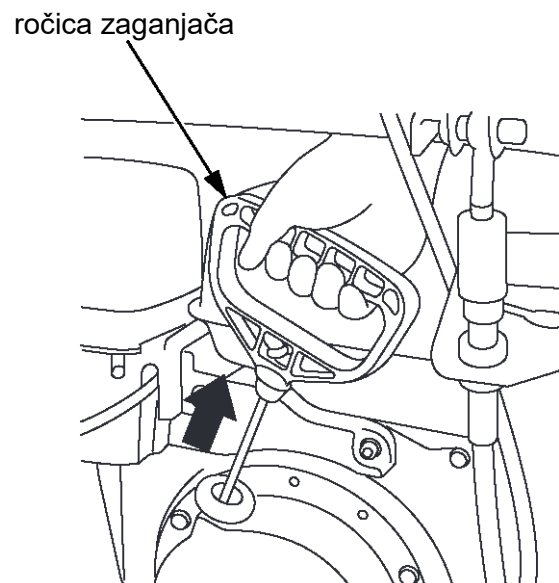

Ročica za plin (število vrtljajev motorja)

Ročica za plin nadzoruje hitrost motorja in bo ostala v katerem koli določenem položaju.

OPOMBA:

Za najboljše čiščenje snega prestavite ročico za plin v položaju FAST (hitro).

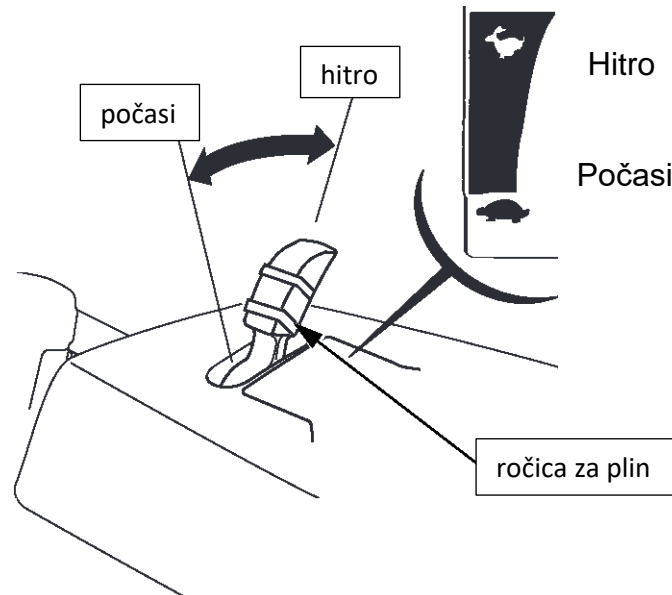

Čok

Čok odpre in zapre zaporni ventil v uplinjaču. Z zaprtjem čoka se obogati mešanica goriva za zagon motorja.

Odpri položaj čoka zagotavlja mešanico goriva za delovanje po zagonu in za ponovni zagon toplega motorja.

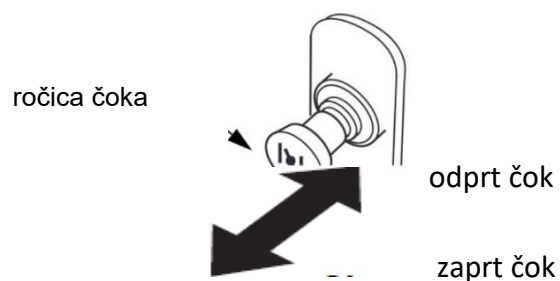

Prestavna ročica

Smer naprej in nazaj lahko izberete s premikanjem prestavne ročice. Ročica bo ostala v katerem koli določenem položaju. Dejansko premikanje freze za sneg bo vplivalo, ko je ročica pogonske sklopke vklopljena.

Ročico nastavite v prosti tek pri zagonu in kadar snežne freze ne uporabljate.

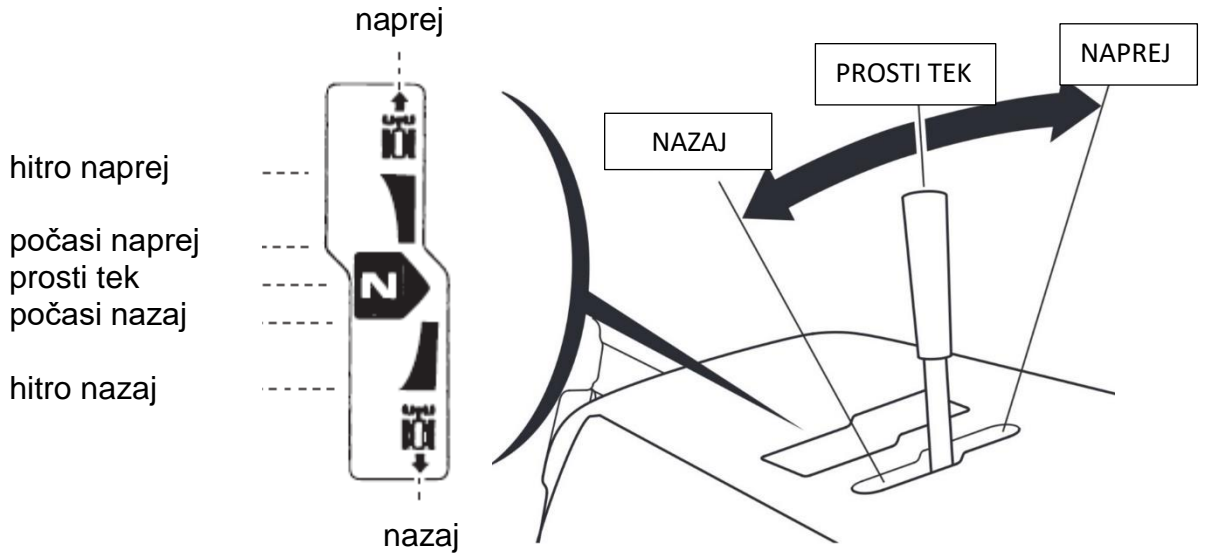

Ročica sklopke polža

Pritisnite ročico sklopke polža, da zaženete snežni mehanizem. Če je ročica pogonske sklopke vklopljena, se ročica sklopke polža zaklene. Ročica sklopke polža se bo sprostila, ko sprostite ročico pogonske sklopke.

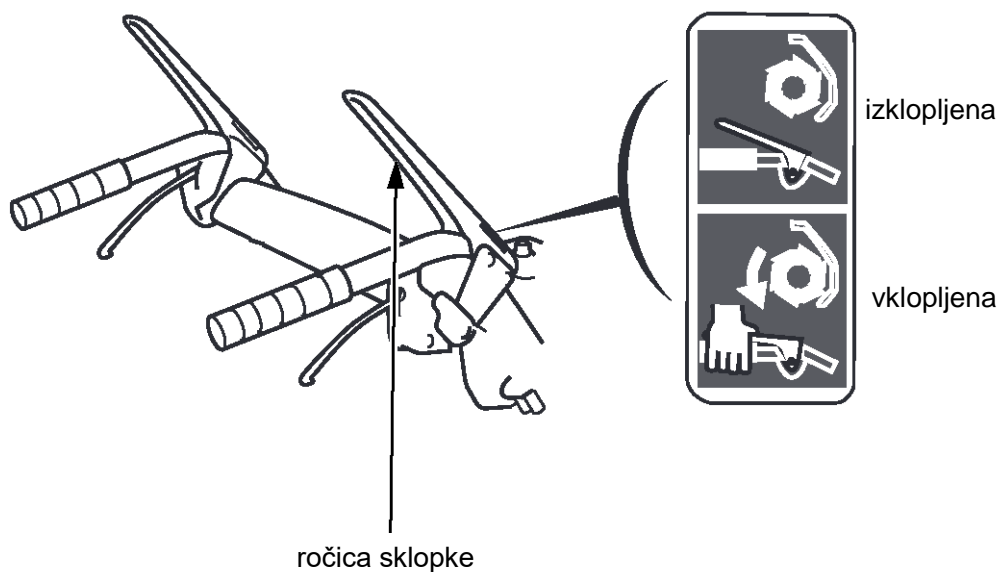

Ročica sklopke pogona

Pritisnite ročico pogonske sklopke, da premaknete snežno frezo naprej ali nazaj glede na položaj prestavne ročice.

Pri transportu freze za sneg pritisnite ročico pogonske sklopke brez ročice sklopke polža.

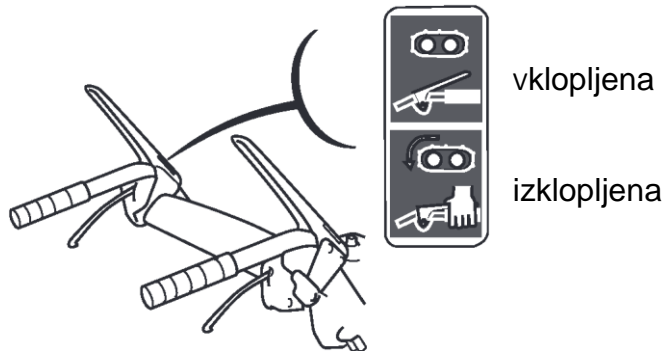

Premikanje snežne freze

Za premikanje snežne freze pritisnemo ročico sklopke pogona.

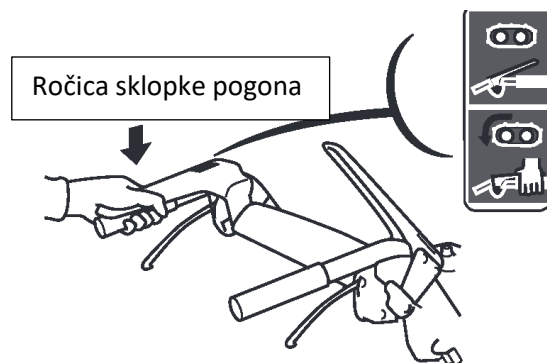

Vklop polža

Za vklop polža pritisnemo ročico sklopke polža.



Čiščenje snega

Za čiščenje snega najprej pritisnemo ročico sklopke za vklop polža in potem še ročico sklopke pogona. Ko pritisnemo ročico sklopke pogona, se ročica za vklop polža avtomatsko zaklene.

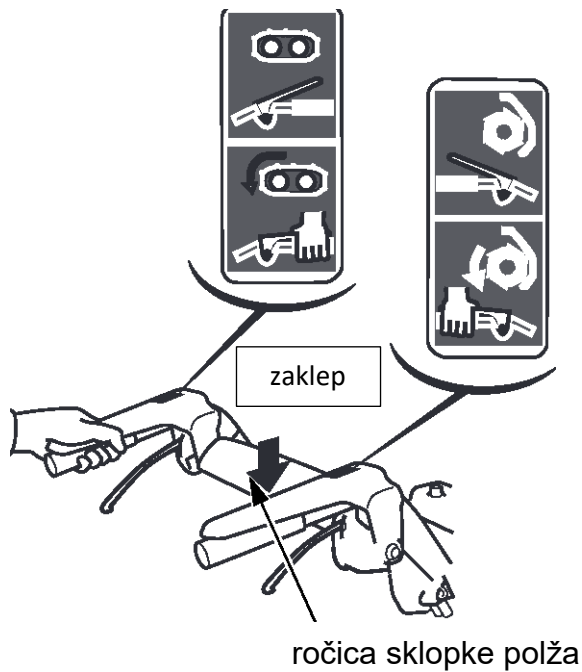

Ročice za krmiljenje

S sproščenima obema ročicama za krmiljenje se bo snežna freza premikala naravnost naprej.



Pritisnite levo krmilno ročico proti krmilu, da snežno frezo obrnete v levo.

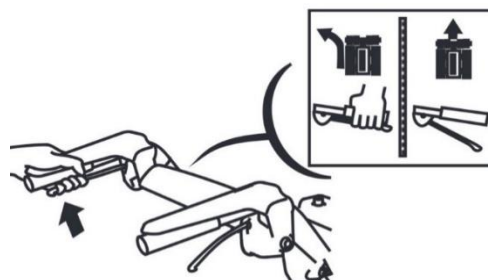

Pritisnite desno krmilno ročico proti krmilu, da snežno frezo obrnete v desno.

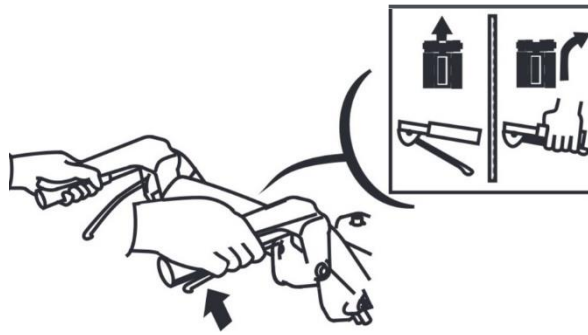

Ročice vedno popolnoma pritisnite ali popolnoma sprostite.

Hkrati potegnite obe ročici za krmiljenje, da izklopite menjalnik, ki omogoča potiskanje/vlečenje pri vklopljenem ali izklopljenem motorju.

OPOMBA: Z aktiviranjem krmilnih ročic za krmiljenje se zaustavi prenos moči na gosenico; snežna freza ne zavira. V pogojih dobrega oprijema, na primer na asfaltu ali betonu, bo krmiljenje subtilno in bo uporabnik morda potreboval dodatno silo, da obrne snežno frezo.

Drsniki in strgalo

Prilagodite drsnike za odmik ohišja polža od tal, ki najbolje ustreza vašim pogojem odstranjevanja snega.

Drsniki so nameščeni na zadnji strani ohišja polža.

Odstranite vijake, da odstranite drsnik, nato pa drsnik nastavite v primeren položaj in trdno privijte vijake.

Frezo za sneg postavite na ravno podlago.

Pritisnite ročico za višino polža, potisnite krmilo navzdol, da se polž dvigne od tal, nato pa počasi spuščajte polž, dokler drsniki ne dosežejo tal.

Odvijte drsne vijake in premaknite drsnika navzgor ali navzdol, da dosežete želeno oddaljenost od tal ohišja polža. Privijte drsne vijake.

Navor: 26,5 N • m

Po nastavitvi polž dvignite od tal, nato počasi spustite in

poskrbite, da se oba drsnika dotakneta tal hkrati.

Odmik polža:

Za navaden sneg: 4,0-8,0 mm

Za zaključno obdelavo: 0-5,0 mm

Za uporabo na neravnih površinah: 25,0-30,0 mm

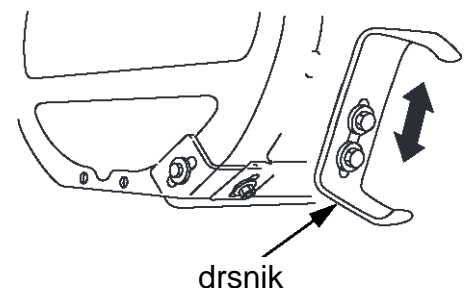

Preverite odmik strgala od tal in ga po potrebi nastavite na 2,0-4,0 mm.

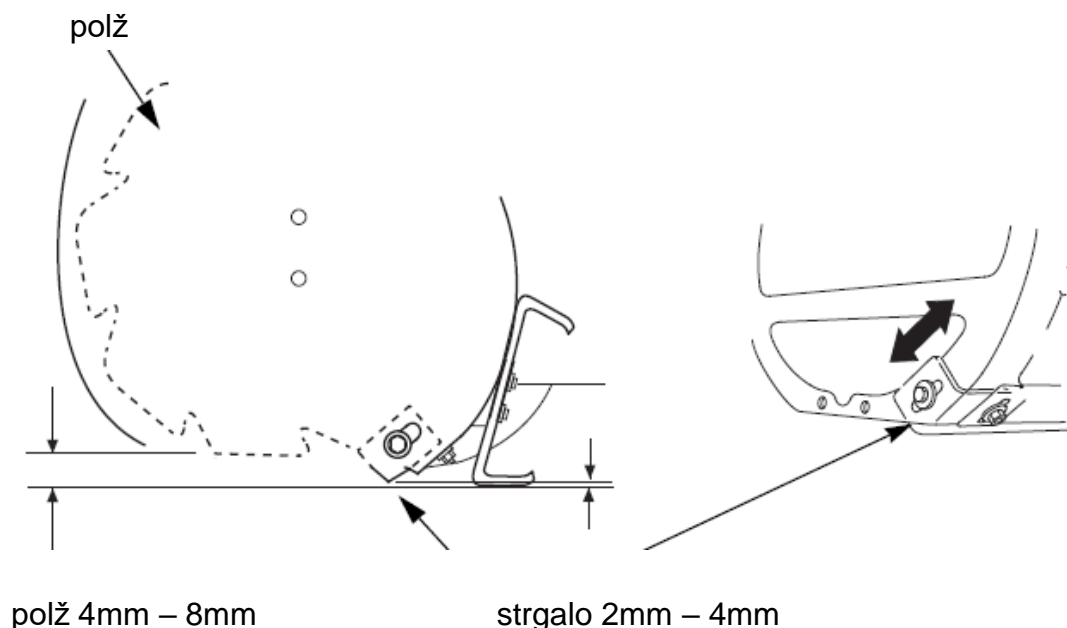

OPOMBA:

Po nastavitvah obvezno trdno privijte vijake in matice drsnikov in strgala.

Navor: Vijaki strgala 26,5 N • m
Matice strgala 25,1 N • m

POZOR:

Snežne freze ne uporabljajte na grobih ali neravnih površinah s nastavljenim odmikom od tal za ravne površine.

To lahko povzroči resne poškodbe mehanizma za izmet snega.

Pregled obrabe:

Če je debelina drsnika, kjer se dotika talne površine manj kot 0,5 mm, obrnite drsnik na glavo.

Drsnik zamenjajte, če je debelina manjša od 0,5 mm po obračanju drsnika na glavo.

Ročica za nastavitev višine

Pri spreminjanju višine ohišja polža uporabite ročico za brezstopenjsko nastavitev višine.

1. Z obema rokama primite ročaj in s palcem pritisnite na ročico.
2. Premaknite ročaj navzgor in navzdol, da dobite zeleni položaj višine polža.
3. Sprostite ročico za nastavitev višine, da se polž zaskoči.
 - SPODNJA: Trden sneg ali fin zaključek
 - SREDNJA: Običajna uporaba
 - VIŠJE: Globok sneg ali za prevoz snežne freze.

4. Če krmilo dvignete, medtem ko pritisnete ročico za nastavitev višine, se lahko polž dotakne tal. To je lahko zaželeno pod določenimi pogoji, da se doseže največja odstranitev snega s površine; pazite, da je površina zelo gladka. V nasprotnem primeru se lahko poškodujejo zobje polža. V večini primerov uporabite srednji položaj, tako da preprosto pritisnete ročico in pustite, da se sveder lahko oprime na tla, ne da bi dvignili krmilo.

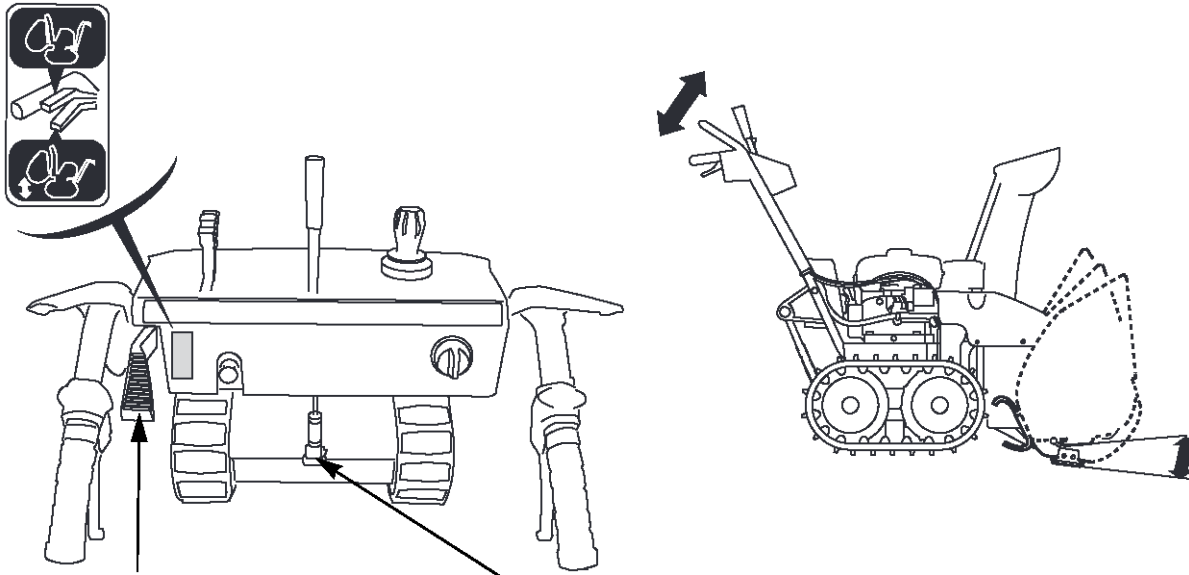

ročica za nastavitev višine

amortizer

OPOZORILO:

- Amortizerja ne razstavlajte ali zažgite, ker je polnjen s plinom in lahko pride do eksplozije.
- Na amortizer se ne naslanjajte in ga ne vežite, ker se lahko poškoduje.

LED delovna luč

Delovna lučka LED sveti, ko motor deluje, in ugasne, ko se motor ustavi. Lučka se ne prižge, ko je stikalo motorja vklopljeno, razen če se motor zažene.

LED lučka

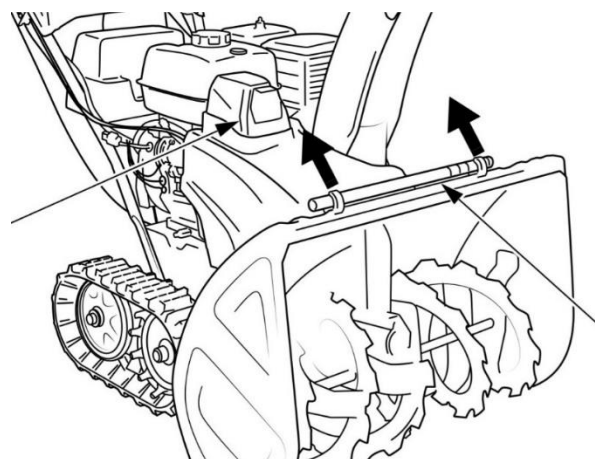

palica za čiščenje žleba

Če se zamaši žleb za sneg ali vetrnica za potisk snega v žleb, ustavite motor in jih s to palico odmašite.

Po odmašitvi obrišite palico in jo shranite v držala.

OPOZORILO:

Preden odstranite zamašen sneg, ne pozabite ustaviti motorja in se prepričati, da so se vsi vrtljivi deli popolnoma ustavili.

Vrteči se deli lahko povzročijo telesne poškodbe. Odstranite pokrovček svečke.

Merilnik goriva

Merilnik goriva prikazuje količino goriva v rezervoarju. Ko igla merilnika goriva vstopi v položaj Prazno, ustavite motor in čim prej napolnite rezervoar.

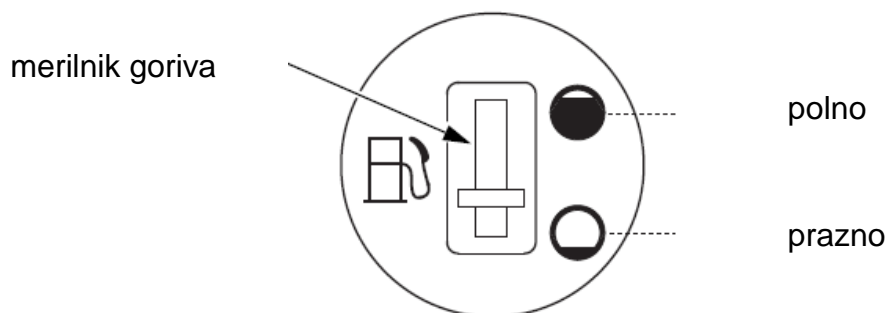

Indikator za zaklepanje polža (samo modeli ETD)

Indikator za zaklepanje polža se prižge, ko je stikalo motorja v položaju ON, nato pa ugasne po zagonu motorja.

Za preprečitev poškodb polža in/ali prenosa polža snežna freza ustavi motor in utripa rdeč indikator za zaklepanje polža v naslednjih pogojih:

- Tujek (na primer: kamen) je vstavljen v vrtljivi sveder.
- Polž se dotakne robnika.
- Polž je na silo potisnjen v trdo nabit sneg.

Ko ustavite motor zaradi preobremenitve ali pomanjkanja goriva, zasveti indikator zaklepanja polža.

V tem primeru odstranite zabiti sneg ali napolnite rezervoar za gorivo z bencinom, da znova zaženete motor.

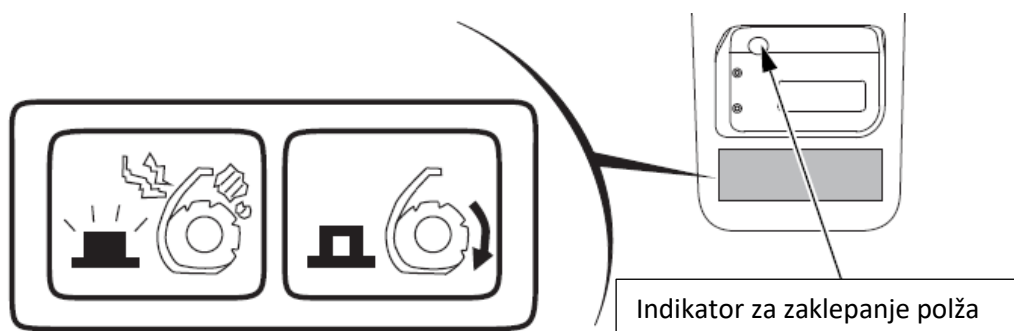

Za preprečitev nenamernega zagona pri odstranjevanju tujka obrnite stikalo motorja v položaj OFF in odvijte pokrovček svečke.

Preden odstranite tujek, se prepričajte, da so vsi vrtljivi deli popolnoma ustavljeni. Med delovanjem motorja nikoli ne dajajte rok v žleb za sneg. Taka praksa lahko povzroči hude telesne poškodbe.

Merilnik ur (samo ETD)

Merilnik ur prikazuje skupni čas delovanja motorja snežne freze. Uporabite ga kot vodilo za pregled ali vzdrževanje.

Ko je stikalo motorja obrnjeno na *ON* položaj, je prikazan skupni čas delovanja motorja.

Po zagonu motorja pika utripa in čas delovanja motorja se začne kopičiti.

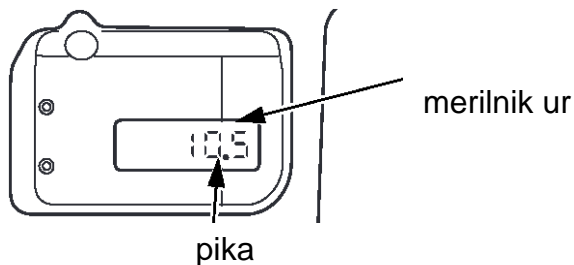

Za prikaz časa delovanja je na voljo pet števk, na desni končni številki pa je prikazano prvo decimalno mesto. (1 = 6 minut)

Indikator časa delovanja motorja se ugasne, ko se motor ustavi za več kot 5 minut, ko je stikalo motorja nameščeno na položaj *ON*.

Indikator časa delovanja se ponovno vklopi ob ponovnem zagonu motorja.

Če je stikalo motorja v položaju *ON* brez vklopljenega motorja se bo akumulator izpraznil.

PREVERJANJE PRED UPORABO

Frezo za sneg preverite na ravni motor, ko je motor izklopljen.

OPOZORILO:

Da preprečite nenamerni zagon, odstranite ključ stikala motorja in odvijte pokrovček svečke, preden izvedete preverjanje pred uporabo. Nepričakovan zagon lahko povzroči telesne poškodbe.

Pregled nivoja goriva

Preverite ali igla za gorivo kaže napolnjen rezervoar. Če rezervoar ni napolnjen dolijte gorivo.

Uporabite neosvinčeni bencin z oktanskim številom 95 ali več.

Nikoli ne uporabljajte zastarelega ali onesnaženega bencina ali mešanice olja/bencina. Pazite, da v posodo za gorivo ne pride umazanija, prah ali voda.

Po polnjenju čvrsto privijte pokrov rezervoarja za gorivo.

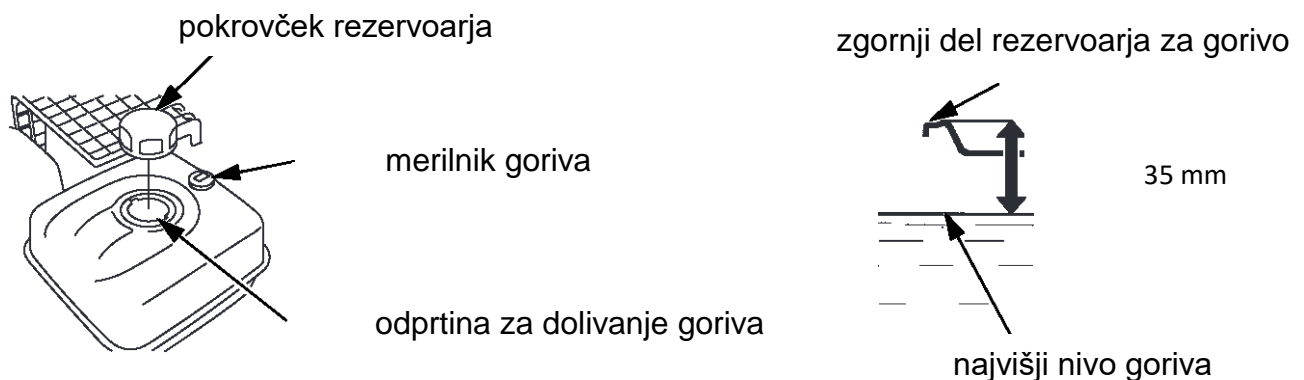

OPOZORILO:

Bencin je izredno vnetljiv in je pod določenimi pogoji lahko eksploziven.

Napolnite gorivo v dobro prezračevanem prostoru z ustavljenim motorjem.

Ne kadite in ne držite plamena ali isker na območju, kjer je motor napolnjen z gorivom ali kjer je shranjen bencin.

Rezervoarja ne napolnite preveč (v polnilnem vratu ne sme biti goriva).

Po polnjenju se prepričajte, da je pokrov rezervoarja pravilno in varno zaprt.

Pazite, da se pri polnjenju goriva le-to ne razlije. Razlito gorivo ali hlapci goriva se lahko vnamejo. Če se razlije gorivo se pred zagonom motorja prepričajte, da je območje suho.

Izogibajte se ponavljajočemu se ali daljšemu stiku s kožo ali vdihavanju hlapov.

Gorivo hranite zunaj dosega otrok.

OPOMBA:

Bencin se zelo hitro pokvari, odvisno od dejavnikov, kot so izpostavljenost svetlobi, temperatura in čas.

V najslabših primerih je bencin kontaminiran v 30 dneh.

Uporaba onesnaženega bencina lahko resno poškoduje motor (zamašen uplinjač, zataknjen ventil).

Škode zaradi pokvarjenega goriva ne krije garancija distributerja.

Da bi se temu izognili, upoštevajte naslednja priporočila:

- uporabljajte le določen bencin
- uporabite svež bencin
- za upočasnitev propadanja hranite bencin v certificirani, zaprti, neprosojni posodi za gorivo. Shranjujte v temnem prostoru, zaščiteno pred neposredno sončno svetlobo
- za dolgo skladiščenje (več kot 30 dni) izpraznite rezervoar za gorivo in gorivo v uplinjaču

POZOR:

Ne dovolite, da bi v rezervoar za gorivo prišel sneg. Voda v sistemu za gorivo lahko povzroči zastoj in otežen zagon.

BENCIN, KI VSEBUJE ALKOHOL

Če se odločite za uporabo bencina, ki vsebuje alkohol, se prepričajte, da je njegova oktanska vrednost vsaj tako visoka, kot jo priporoča Honda. Obstajata dve vrsti »gasohola«: ena vsebuje etanol, druga pa metanol.

Ne uporabljajte gasohola, ki vsebuje več kot 10% etanola.

Ne uporabljajte bencina, ki vsebuje več kot 5% metanola (metilnega ali lesnega alkohola) in ki ne vsebuje tudi sotopil in inhibitorjev korozije metanola.

OPOMBA:

- Poškodbe sistema za gorivo ali težave z delovanjem motorja zaradi uporabe bencina, ki vsebuje več alkohola, kot je priporočeno, niso zajete v garanciji.
- Preden kupite bencin na neznani bencinski postaji, najprej ugotovite, ali bencin vsebuje alkohol. Če vsebuje alkohol, ugotovite vrsto in odstotek uporabljenega alkohola. Če med uporabo določenega bencina opazite kakršne koli neželene simptome delovanja preklopite na bencin, za katerega veste, da vsebuje manj od priporočene količine alkohola.

Raven motornega olja

Inšpekcijski pregled

Ko je freza za sneg na ravni površini, odstranite pokrov polnilnega olja in očistite merilno palico.

Merilno palico vstavite v polnilni vrat, vendar je ne privijte. Odstranite merilno palico in preverite nivo olja.

Če je nivo nizek, do zgornje meje ali do vrha polnilnega olja napolnite priporočeno olje. Ne prenapolnite.

Priporočeno olje

Uporabite motorno olje za 4-taktne motorje, ki izpolnjuje ali presega zahteve za klasifikacijo storitve API SJ ali novejšo (ali enakovredno). Vedno preverite oznako storitve API na posodi za olje in se prepričajte, da vsebuje črke SJ ali novejšo (ali enakovredno).

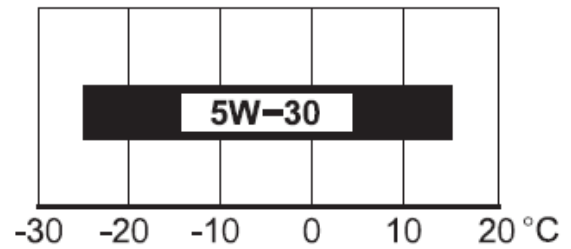

SAE 5W-30 se priporoča za splošno uporabo.

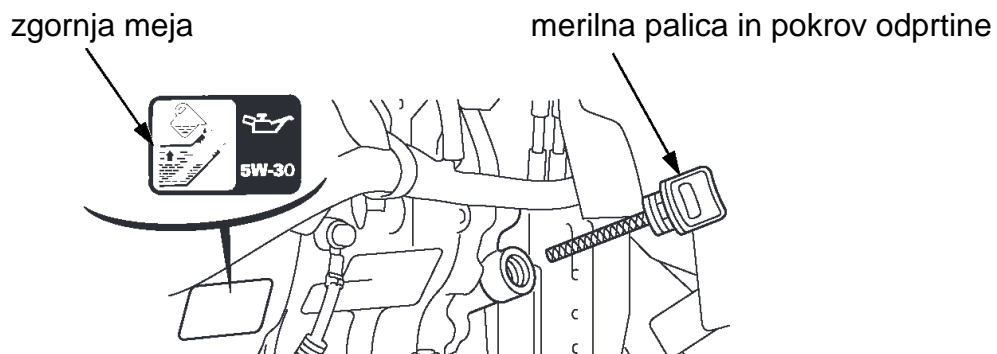

POZOR:

Motorno olje je glavni dejavnik, ki vpliva na zmogljivost in življenjsko dobo motorja. Olja brez detergentov in olja za 2-taktne motorje niso priporočljiva zaradi neustreznih mazalnih lastnosti.

Zagon motorja z neustreznim oljem lahko povzroči resne poškodbe motorja.

Varnostni vijaki polža in vetrnice

Preverite, ali imata polž in vetrnica ohlapne oz. poškodovane varnostne vijake. Če so poškodovani, jih zamenjajte z novimi.

varnostni vijaki

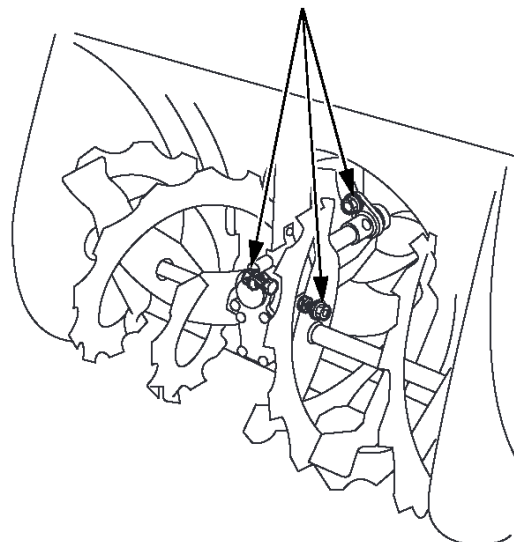

Drugi pregledi

1. Za varnost preverite vse vijake, matice in pritrdilne elemente.
2. Preverite celoten stroj za morebitne druge napake, ki bi se lahko pojavile med prejšnjo uporabo.
3. Če stroj ni bil pravilno očiščen, se prepričajte, da led ali sneg ne blokirata polža ali vetrnice za izmet.

ZAGON MOTORJA

OPOZORILO:

Motorja nikoli ne zaženite v zaprtem oz. ne prezračevanem prostoru. Izpušni plini vsebujejo strupen plin ogljikov monoksid. Izpostavljenost lahko v nekaj minutah povzroči izgubo zavesti in lahko povzroči smrt.

Ročni zagon

1. Ročico menjalnika prestavite v nevtralni položaj.

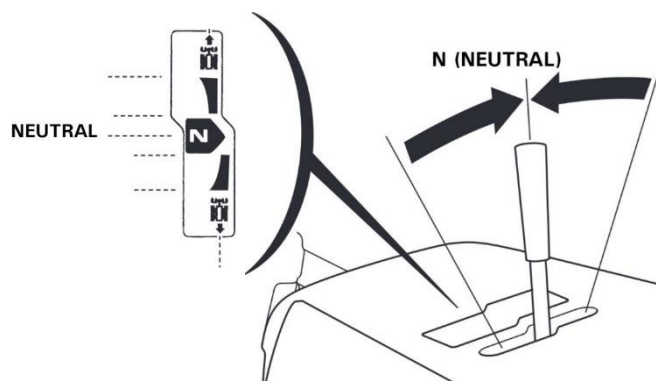

2. Prepričajte se, da je izpustni vijak dobro privit in nato obrnite ročico ventila za gorivo v položaj ON.

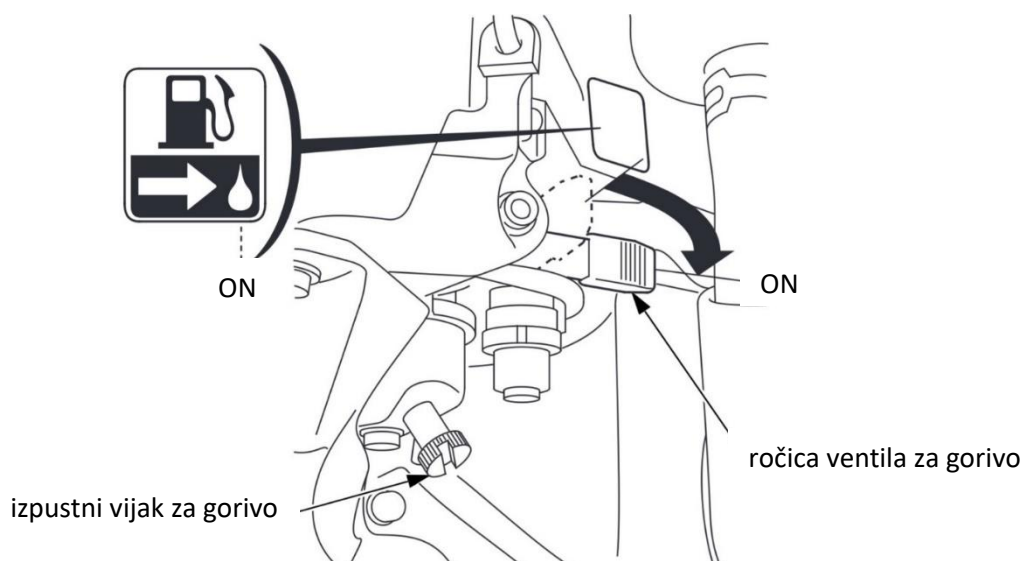

3. Ko je motor hladen, povlecite gumb za čok v položaj OFF in ročico za nastavitev obratov (plin) premaknite v položaj FAST.

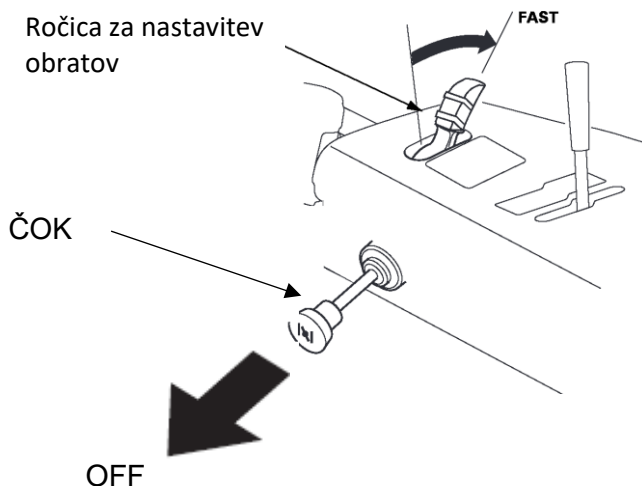

4. Obrnite stikalo motorja v položaj ON

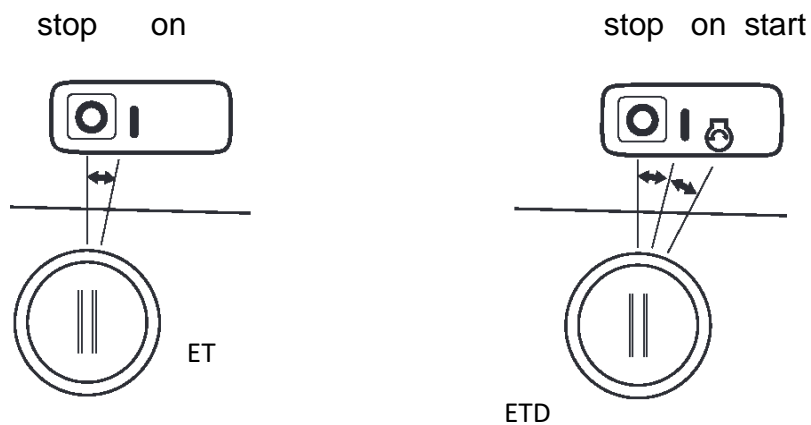

ETD - Prižge se indikator zaklepanja polža na merilniku ur, nato se prikaže akumuliran čas delovanja motorja.

5. Rahlo potegnite ročico za zagon, dokler ne začutite odpora, nato pa močno potegnite v smeri puščice, kot je prikazano spodaj.

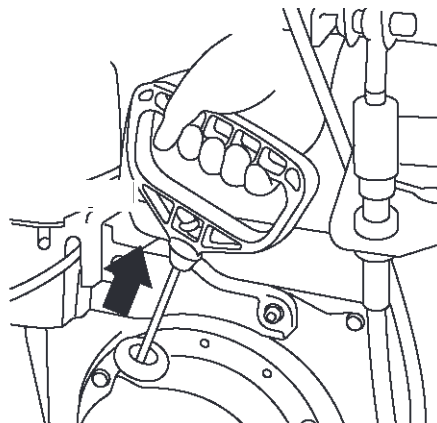

POZOR:

Ne dovolite, da zaganjalnik udari nazaj ob motor. Nežno ga vrnite, da preprečite poškodbe zaganjalnika.

- Če med delovanjem motorja potegnete ročico zaganjalnika, lahko pride do poškodb.
- Povlecite zaganjalno vrv proti nadzorni plošči.

ETD - Po zagonu motorja pika utripa in čas delovanja motorja se začne kopičiti. Indikator za zaklepanje polža ugasne.

6. Pustite, da se motor segreje. Nato sledite spodnjim postopkom.

Če ste čok za zagon motorja potegnili v položaj ZAPRTO, ga med segrevanjem motorja postopoma potisnite v položaj ODPRTO. Premaknite ročico za plin v položaj SLOW.

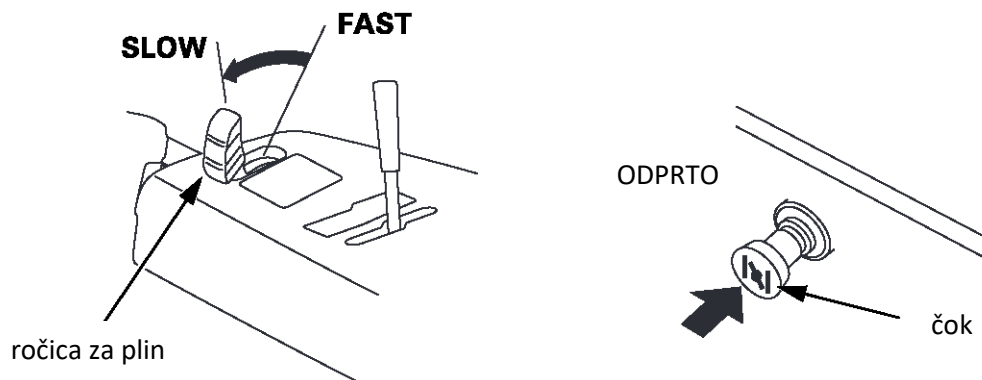

7. Med segrevanjem motorja segrejte tudi menjalnik na naslednji način:

a. Preverite, ali je prestavna ročica v položaju neutral (nevtralno)

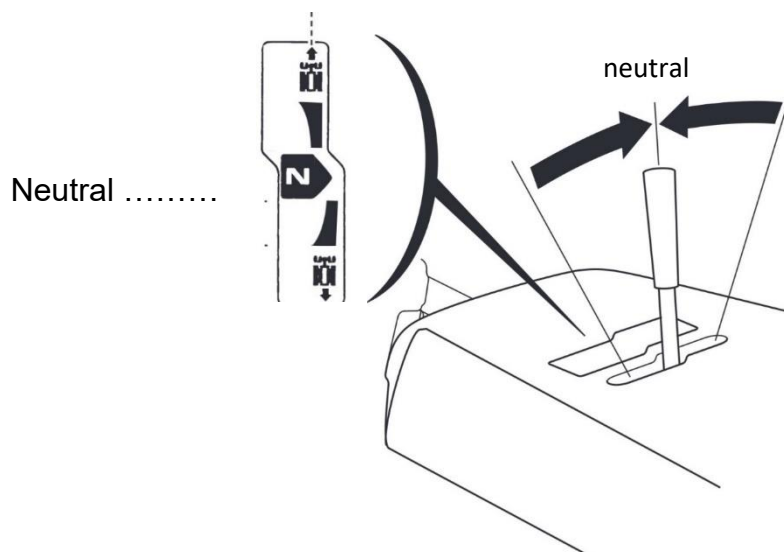

b. Ročico sklopke pogona pritisnite za približno 30 sekund.

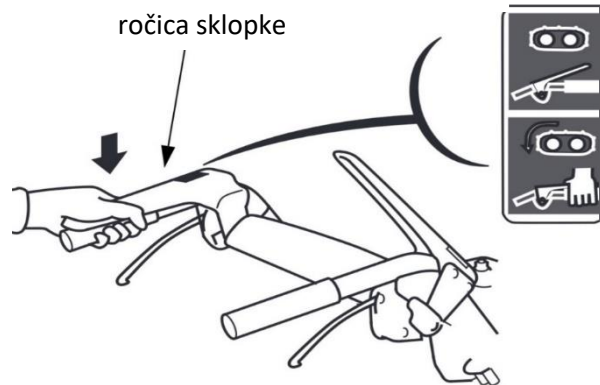

Elektro zagon (ETD)

1. Ročico prestavite v neutral (nevtralno).

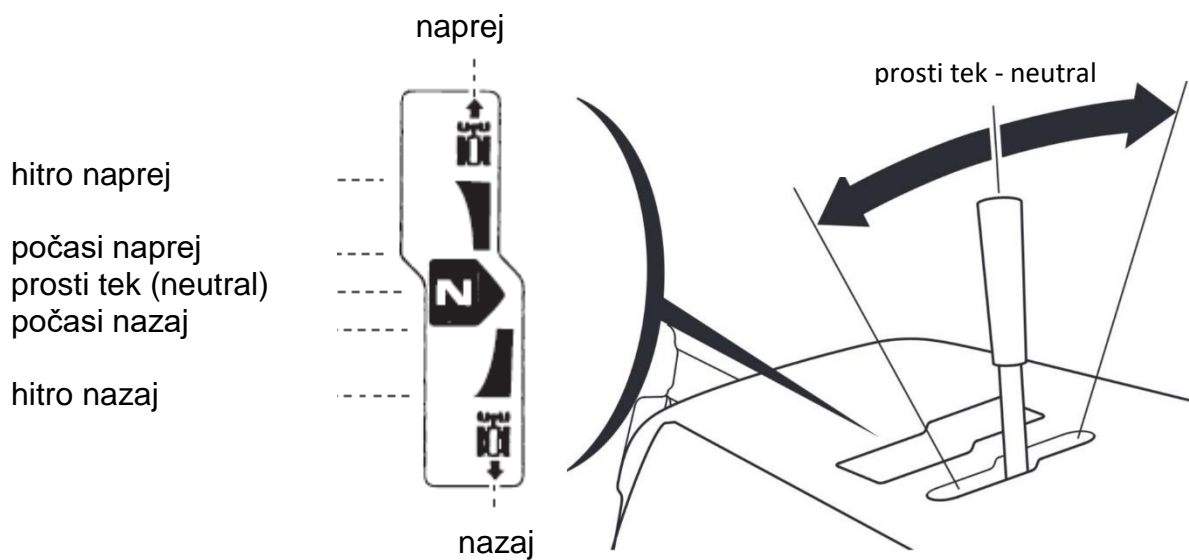

2. Prepričajte se, da je izpustni gumb dobro privit in nato obrnite ročico ventila za gorivo v položaj ON

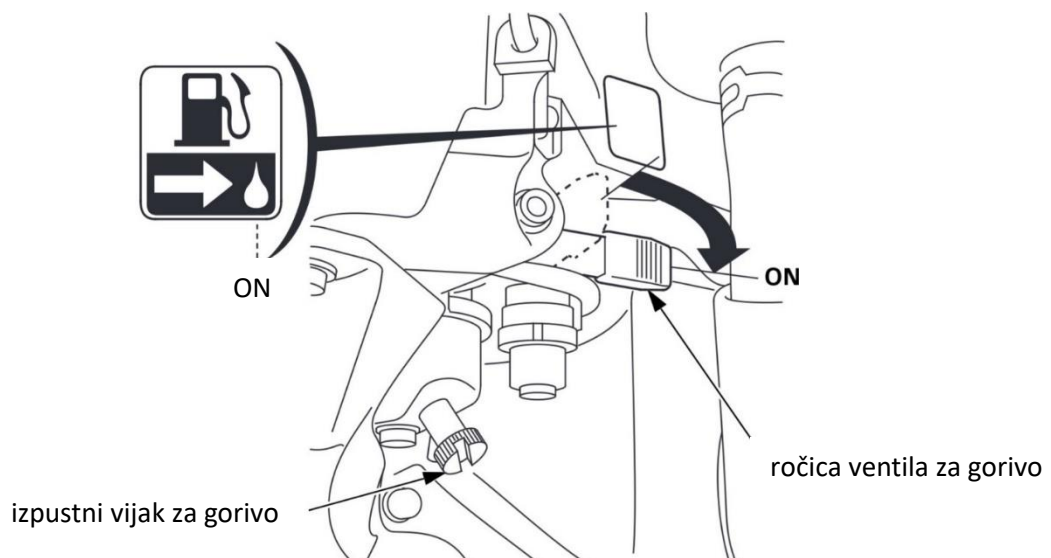

3. Ko je motor hladen, povlecite čok v položaj ZAPRTO in ročico za obrate (plin) premaknite v položaj FAST.

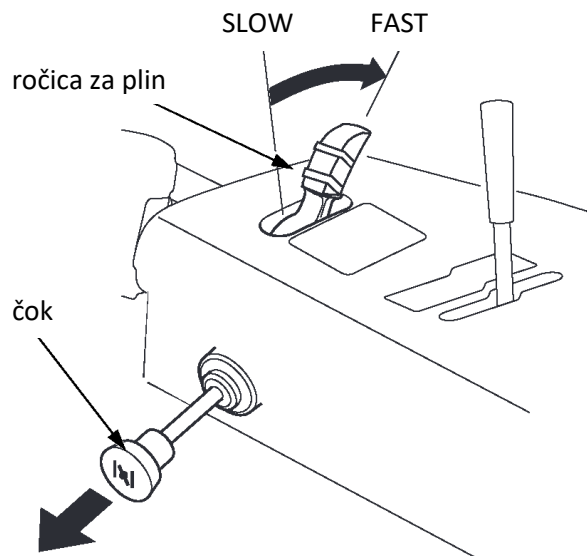

4. Stikalo motorja obrnite v položaj *START* in po zagonu motorja spustite stikalo. Stikalo se samodejno vrne v položaj *ON*.

Ko je stikalo motorja obrnjeno v položaj *ON*, se prižge indikator zaklepanja polža na števcu ur in prikaže se akumuliran čas delovanja motorja. Po zagonu motorja pika utripa in čas delovanja motorja se začne kopičiti. V tem času indikator zaklepanja polža ugasne.

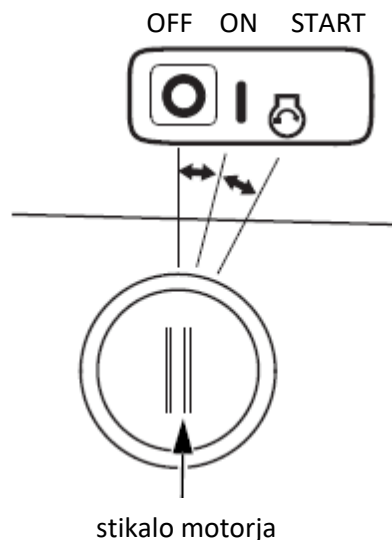

OPOZORILO:

Med delovanjem zaganjalnika nikoli ne držite ali pritiskajte ročic polža in pogonske sklopke; stroj se bo ob zagonu motorja začel nenadoma premikati, kar bi lahko povzročilo telesne poškodbe.

OPOMBA:

Ko se moč zaganjalnika po določenem času zmanjša, je to znak, da je treba akumulator napolniti.

Zaganjalnika ne uporabljajte dlje kot 5 sekund. Če se motor v 5 sekundah ne zažene. Spustite ključ in počakajte vsaj 10 sekund, preden znova zaženete zaganjalnik.

5. Po zagonu motorja pustite nekaj sekund v prostem teku, da se ogreje na delovno temperaturo. Ko se motor stabilizira, ročico za plin postopoma premaknite v položaj SLOW (počasi).

Če ste čok za zagon motorja potegnili v položaj ZAPRTO, ga med segrevanjem motorja postopoma potisnite v položaj ODPRTO.

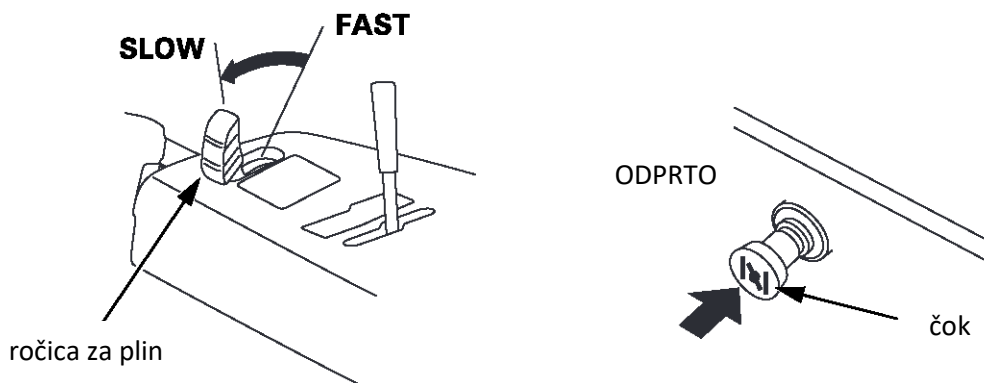

6. Med segrevanjem motorja segrejte tudi menjalnik na naslednji način:

- a. Preverite, ali je prestavna ročica v položaju neutral (nevtralno).

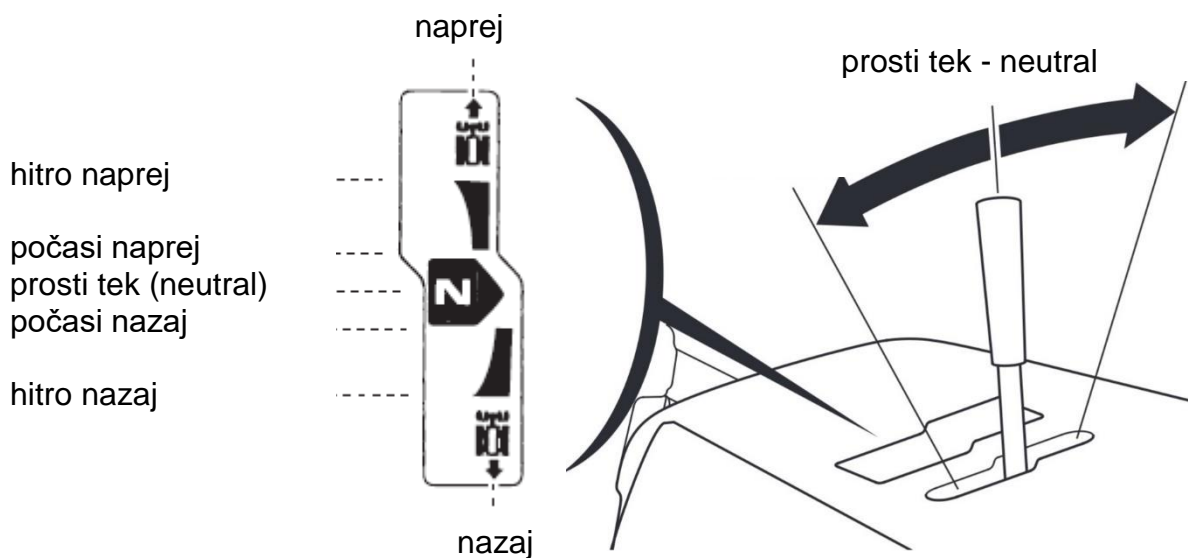

- b. Ročico sklopke pogona pritisnite za približno 30 sekund

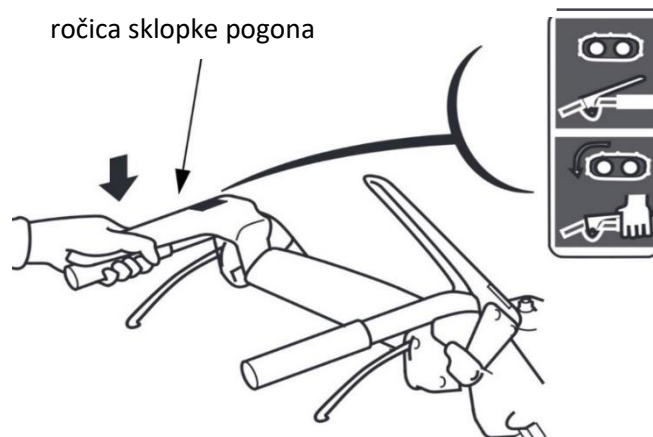

Delovanje na visoki nadmorski višini

Na visoki nadmorski višini bo standardna mešanica zraka in goriva uplinjača preveč bogata. Zmanjšali se bodo zmogljivosti in povečala se bo poraba goriva. Zelo bogata mešanica bo tudi onesnažila svečko in povzročila težak zagon.

Zmogljivosti na visoki nadmorski višini je mogoče izboljšati s posebnimi spremembami uplinjača. Če snežno frezo vedno uporabljate na nadmorski višini nad 1500 metrov, naj vaš prodajalec izvede to spremembo uplinjača.

Tudi s spremembo uplinjača se bo moč motorja zmanjšala za 3,5 % za vsakih 300 metrov višine. Vpliv nadmorske višine na konjske moči bo večji, če ne pride do spremembe uplinjača.

POZOR:

Ko je uplinjač spremenjen za delo na visoki nadmorski višini, bo mešanica zraka in goriva za uporabo na majhnih nadmorskih višinah preveč pusta. Delovanje na nadmorski višini pod 1.500 metrov s spremenjenim uplinjačem lahko povzroči pregrevanje motorja in hude poškodbe motorja. Za uporabo na manjših nadmorskih višinah naj vaš prodajalec vrne uplinjač na prvotne tovarniške specifikacije.

DELOVANJE SNEŽNE FREZE

OPOZORILO:

Pred uporabo snežne freze morate prebrati in razumeti navodila za uporabo.

1. Zaženite motor v skladu z opisanimi postopki v navodilih
2. Ohišje polža nastavite v ustrezen položaj
3. S pomočjo krmilne palice za žleb nastavite smer izmeta
4. Pritisnite ročico sklopke polža.

Stroj bo počistil sneg, ko pritisnete ročico sklopke polža.



5. Pritisnite ročico sklopke pogona.

S pritiskom na ročico pogonske sklopke se ročica sklopke polža zaklene in lahko delate, ne da bi z desno roko držali ročico sklopke polža.

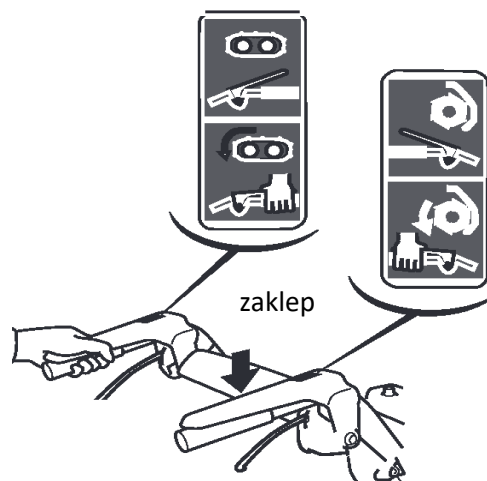

Ko sta obe ročici pritisnjeni, ročica sklopke pogona zaklene ročico sklopke polža. S tem osvobodite svojo desno roko, da upravljate z drugimi krmilniki snežne freze. Sprostitev ročice sklopke pogona odklene in sprosti ročico sklopke polža.

Za premikanje od enega kraja do drugega ali spreminjanje smeri uporabite samo ročico pogonske sklopke. Ročico sklopke pogona in ročico sklopke spustite, nato pritisnite samo ročico sklopke pogona.

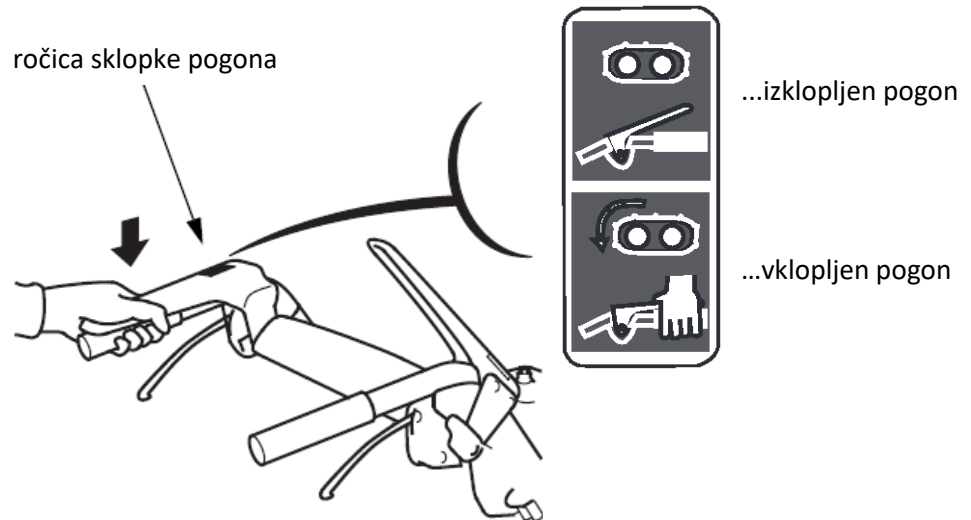

6. Sprostite ročico pogonske sklopke, da ustavite čiščenje ali premikanje

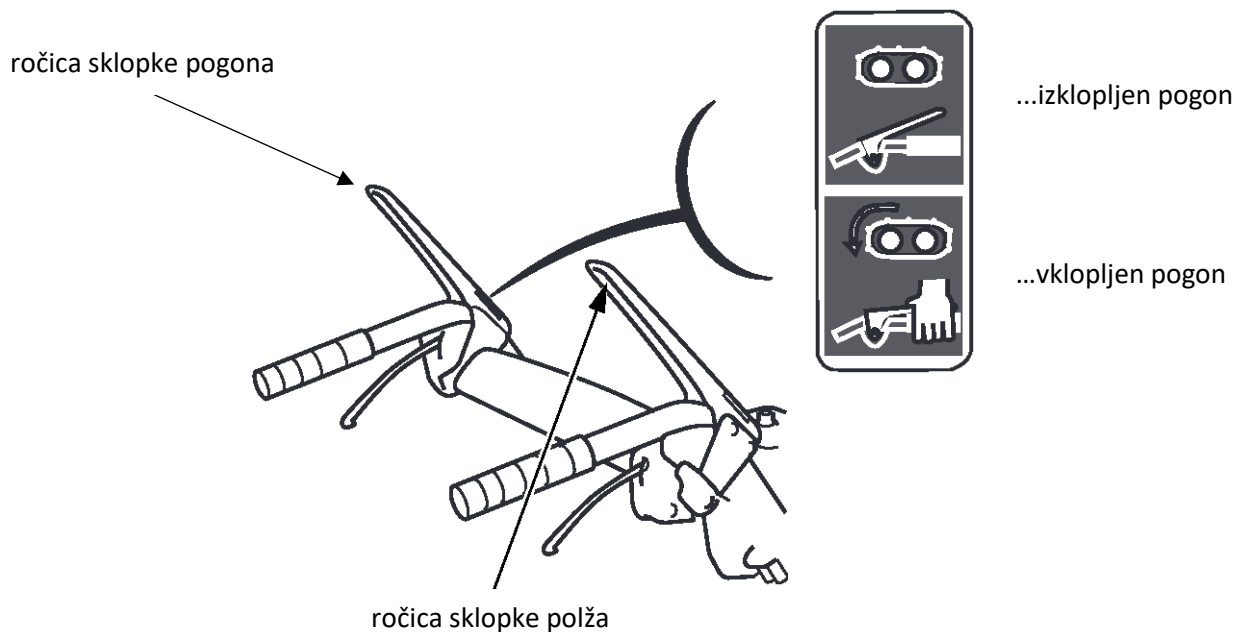

Čiščenje snega

Za najboljšo učinkovitost očistite sneg, preden se stopi, zamrzne ali strdi. Med metenjem snega ne zmanjšujte števila vrtljajev motorja. Za čiščenje trdega ali globokega snega upoštevajte naslednje.

- Čistite sneg pri počasni hitrosti in v ozki širini.
- Ob globokem snegu in težjih delovnih razmerah upoštevajte sledeče:

1. Sprostite ročice sklopke pogona in polža.
2. Premaknite prestavno ročico v NEUTRAL.
3. Pritisnite ročico sklopke polža, da zavrtite samo polž.
4. Ko motor poveča hitrost, spustite ročico sklopke polža.
5. Ročico prestavite v zeleni položaj, nato pritisnite ročico sklopke polža.

Čiščenje s premiki naprej in nazaj

Če je sneg tako zbit, da snežna freza teče po površini, pojdite naprej in nazaj, da sneg odstranite postopoma.

Čiščenje v korakih

Če je višina snega večja od višine ohišja polža, ga odstranite v več korakih, kot je prikazano.

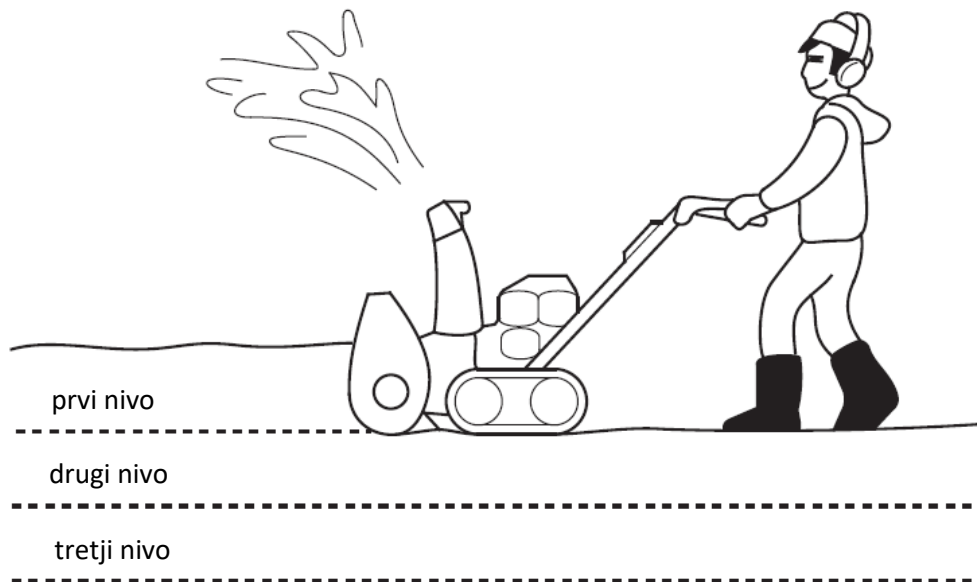

OPOZORILO:

- Prilagodite žleb za izmet snega, da preprečite udarce upravljavca ali navzočih s snegom. Med delovanjem motorja se izogibajte žlebu za izmet snega.
- Če se žleb za sneg zamaši, ustavite motor, odklopite pokrovček svečke in ga odmašite s palico za sneg ali leseno palico.
Nikoli ne dajajte roke v žleb za sneg, ko motor deluje; lahko pride do resnih telesnih poškodb.
- Za premikanje od enega kraja do drugega ali spreminjanje smeri uporabite samo ročico pogonske sklopke. Uporaba ročice sklopke polža bo povzročila vrtenje polža in vetrnice za izmet snega, kar lahko povzroči telesne poškodbe.

ETD

Če indikator za zaklepanja polža utripa in se motor ustavi.

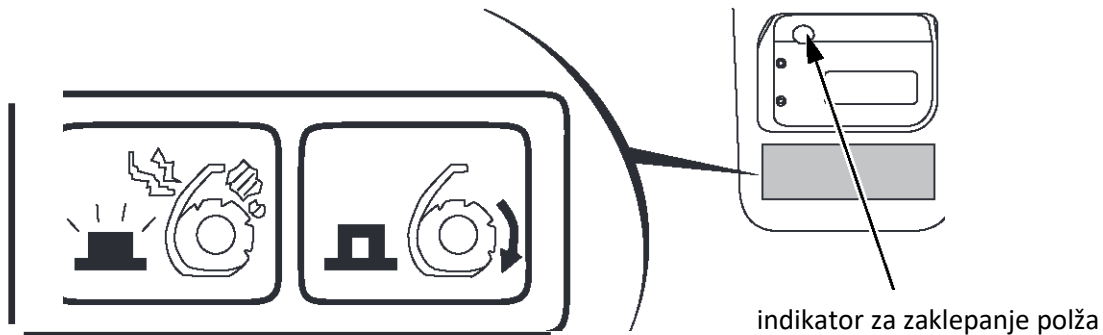

Če se motor ustavi in rdeči indikator za zaklepanja polža utripa, se je morda zgodil eden od naslednjih primerov.

- Tujek (na primer: kamen) je vstavljen v vetrnico.
- Polž pride v stik z robnikom ali drugim nepremičnim predmetom.
- Polž je na silo potisnjen v trdo zbit sneg. Sledite navodilom, da odstranite tujek.

Za preprečitev nenamernega zagona pri odstranjevanju tujka iz polža obrnite stikalo motorja v položaj OFF in odvijte pokrovček svečke.

Preden odstranite tujek, se prepričajte, da so vsi vrtljivi deli popolnoma ustavljeni. Med delovanjem motorja nikoli ne dajajte rok v polž ali žleb za sneg. Taka praksa lahko povzroči hude telesne poškodbe.

1. Obrnite stikalo motorja v položaj OFF.
2. Odstranite pokrovček svečke.
3. Prepričajte se, da so vsi vrtljivi deli popolnoma ustavljeni.
4. Odstranite sneg ali tuj predmet iz polža.
5. Ko odstranite tuj predmet, trdno priključite pokrov svečke.
6. Zaženite motor.
7. Za vrtenje polža pritisnite ročico sklopke polža. Prepričajte se, da indikator zaklepanja polža ostane izklopljen.
8. Pritisnite ročico sklopke pogona in preverite, ali deluje normalno.

Sistem je v nenormalnem stanju, če indikator zaklepanja polža utripa, ko pritisnete ročico sklopke polža, po odstranitvi predmeta in ponovnem zagonu motorja.

V tem primeru obrnite stikalo motorja v položaj OFF in se posvetujte s svojim prodajalcem.

Če indikator zaklepanja polža ostane prižgan, ko motor deluje, obrnite stikalo motorja OFF, da ustavite motor, nato pa stikalo obrnite na ON, da znova zaženete motor.

Če je zmogljivost baterije nizka, jo napolnite ali zamenjajte (če se ne da napolniti).

Zaustavitev motorja

Če želite v sili ustaviti motor, preprosto obrnite stikalo motorja v položaj OFF.

ETD

Akumuliran čas delovanja motorja in indikator za zaklepanja polža na merilniku ur ugasneta.

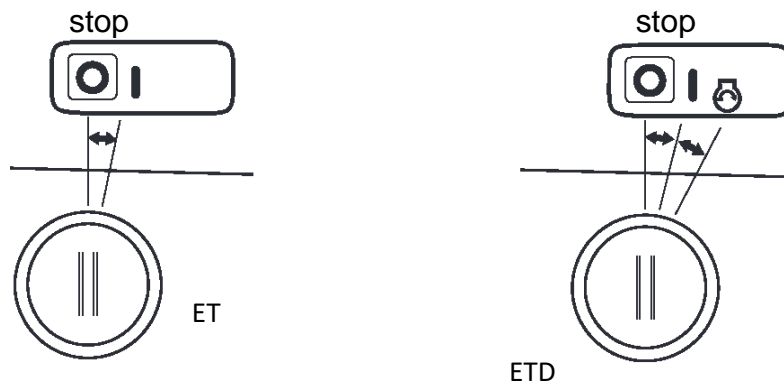

Normalna ustavitev

1. Sprostite ročice polža in pogonske sklopke. Stroj in snežni mehanizem prenehata delovati.

ročica sklopke pogona

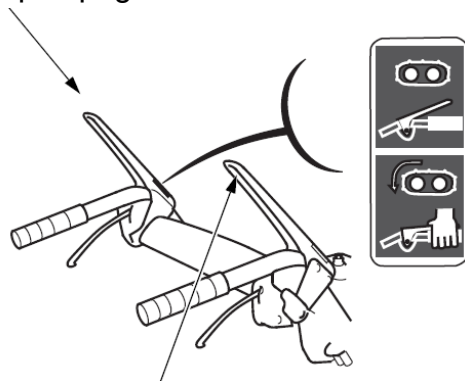

ročica sklopke polža

2. Ročico prestavite v neutral (prosti tek)

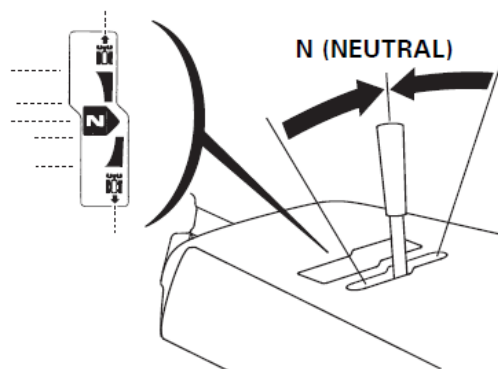

3. Premaknite ročico za obrate (plin) v položaj SLOW

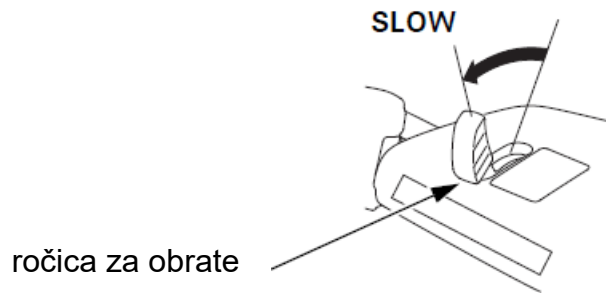

4. Obrnite stikalo motorja v položaj OFF (ETD). Čas delovanja motorja in indikator za zaklep polža na merilniku ur ugasneta.
5. Ročico ventila za gorivo obrnite v položaj OFF.

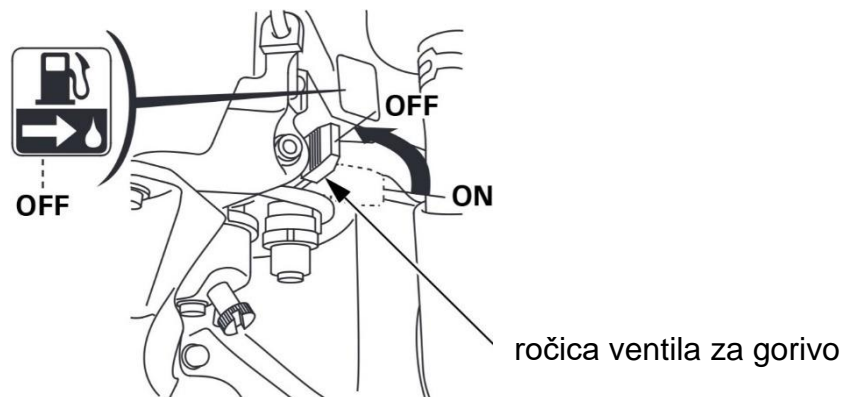

POZOR:

Snežne freze ne parkirajte na pobočju, saj ni opremljena z mehanizmom parkirne zavore.

VZDRŽEVANJE

Redni pregledi in vzdrževanje bodo podaljšali življenjsko dobo vaše freze za sneg in jo ohranili v najboljšem stanju.

Preglejte ali servisirajte, kot je opisano v razporedu vzdrževanja.

OPOZORILO:

- Pred pregledom in vzdrževanjem ugasnite motor in odklopite pokrov svečke, da motorja ne morete zagnati.

Če mora motor delovati, poskrbite, da bo prostor dobro prezračen.

Izpušni plini vsebujejo strupen ogljikov monoksid; izpostavljenost lahko v nekaj minutah povzroči izgubo zavesti in lahko povzroči smrt.

POZOR:

- Da se izognete prevračanju, pred pregledom in vzdrževanjem položite snežno frezo na ravno površino

- Uporabljajte samo originalne Hondine dele ali njihove enakovredne dele. Nadomestni deli, ki niso enakovredne kakovosti, lahko poškodujejo snežno frezo.

Orodja

Ključ za svečke in ročaj sta priložena frezi za sneg. Za nekatere postopke vzdrževanja, opisane v tem priročniku, bo potreben komplet metričnih ključev (niso priloženi).

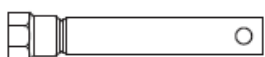

Ključ za svečko



6mm samozatezna matica
(6 kom)



Palica ključa za
svečko



6x18 varnostni vijak za
vetrnico (2 kom)

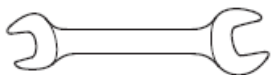

Ključ 10x12mm



6x18 varnostni vijak za polža
(4 kom)

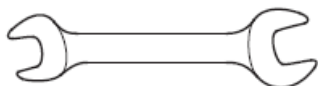

Ključ 14x17mm



5A varovalka

Torba z orodjem

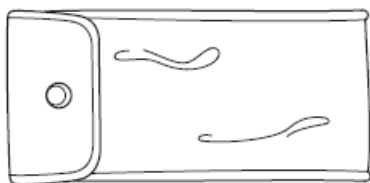

Urnik vzdrževanja

REDNI SERVIS (1)		Pred vsako uporabo	Vsako leto		Prvi mesec oz 20 ur.	Vsakih 100 ur	Vsakih 300 ur	Vsaka 4 leta
Izvedite v vsakem navedenem mesecu ali intervalu obratovalnih ur, kar nastopi prej.			Pred uporabo	Pred shranjevanjem				
Element								
Motorno olje	Preverite nivo	o						
	Zamenjaj		o (4)		o	o (4)		
Olje menjalnika	Preverite nivo		o(2)					
Vžigalna svečka	Preverite-prilagodite		o (4)					
	Zamenjajte						o	o
Drsniki in strgalo	Preverite-nastavite	o	o (4)					
Gosenice	Preverite-prilagodite		o (4)		o			
Preverjanje varnostnih vijakov polža in vetrnice		o						
Vijaki, matice, pritrdilni elementi		o						
	Preverite-prilagodite							
Usedlina goriva	Očistite skodelico			o				
Posoda za gorivo in uplinjač	Izpraznite			o				
Proti koroziji	Nanesite olje			o				
Podmažite pogonske verige				o				
Pletenica za izmetni kanal	Preverite-prilagodite		o (2)(4)		o (2)(4)			
Pletenica polža	Preverite-prilagodite		o (2)(4)		o (2)(4)			
Pletenica za obrate (plin)	Preverite-prilagodite		o (2)(4)					
Pletenica čoka	Preverite-prilagodite		o (2)(4)					
Pletenica sklopke pogona	Preverite-prilagodite		o (2)(4)		o (2)(4)			
Ročica za spreminjanje višine	Preverite-prilagodite		o (2)(4)					
Pogonski jermen	Preverite-prilagodite		o(2)(3)(4)		o(2)(3)(4)			
Jermen polža	Preverite-prilagodite		o(2)(3)(4)		o(2)(3)(4)			
Prosti tek	Preverite-prilagodite		o(2)				o(2)	
Odmik ventilov	Preverite-prilagodite		o(2)				o(2)	
Čiščenje komore za izgorevanje		Na vsakih 1.000 ur (2)						
Čiščenje rezervoarja in filtra za gorivo						o(2)		o(2)
Cev za gorivo		Na vsake dve leti						
Cev za gorivo								o(2)
Baterija (napajanje)		Napolnite če je napetost manjša od 12,7V						
Baterija (napajanje)			o	o				

- (1) Za komercialno uporabo zabeležite ure obratovanja, da določite ustrezne intervale vzdrževanja.
- (2) Te izdelke bi moral servisirati vaš serviser, razen če imate ustrezno orodje in ste strojno usposobljeni. Za servisne postopke glejte prodajni priročnik Honda.
- (3) Preverite, ali je jermen obrabljen ali poškodovan. Jermen zamenjajte z novim, če je obrabljen ali poškodovan.
- (4) Ti deli lahko zahtevajo pogostejši pregled in menjavo pri pogosti uporabi ali uporabi v težkih razmerah.

Menjava motornega olja

Če je motorno olje umazano, se bo obraba motorja pojavila hitreje. Olje menjajte v določenih časovnih presledkih. Ohranite olje na ustrezni ravni.

INTERVAL MENJAVE OLJA: Po prvem mesecu. Potem na 20 ur ali vsako leto pred delovanjem.

PRIPOROČENO OLJE: Uporabite 4W-30 4-taktno motorno olje, ki ustreza oz. presega zahteve za klasifikacijo storitev API SJ ali novejšo (ali enakovredno). Vedno preverite oznako storitve API na posodi za olje in se prepričajte, da vsebuje črke SJ ali novejšo (ali enakovredno).

DOLOČENA KOLIČINA: 1.1l (HSS970 in HSS1380), 0,6l (HSS760)

Kako zamenjati olje:

Pred menjavo olja pustite, da se motor ohladi.

Olje izpraznite, ko je motor še topel, da zagotovite hitro in popolno praznjenje.

1. Frezo za sneg postavite na ravno podlago.
2. Odstranite pokrov motornega olja, odtočni vijak in tesnilno podložko.

POZOR:

Če izpustite olje takoj po ustavitvi motorja, bo njegova temperatura visoka in lahko povzroči opekline.

3. Namestite novo tesnilno podložko in odtočni vijak ter trdno privijte vijak.

NAVOR: 18 N • m

4. Dolijte novo olje do zgornje meje, kot kaže merilnik olja. (Ko merite nivo olja z merilno palico, ne privijte merilne palice.) Ne prenapolnite.
5. Po zamenjavi olja varno privijte pokrov motornega olja.

Po zamenjavi olja si roke umijte z milom in vodo.

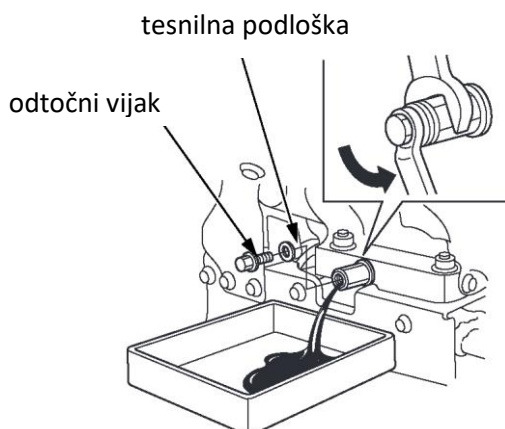

OPOMBA: Uporabljeno motorno olje zavrzite na način, ki je združljiv z okoljem. Predlagamo, da ga v zaprti posodi odnesete na lokalni servis za predelavo. Ne mečite v smeti in ne zlivajte na tla.

Preverjanje in nastavitev svečk

Vžigalno svečko je treba redno preverjati in prilagajati, da se zagotovi zanesljiv vžig.

Svečko je potrebno pregledat vsako sezono pred prvo uporabo.

Postopek čiščenja

OPOZORILO:

Če je motor deloval se bo izpuh zelo segrel. Pazite, da se izpuha ne dotaknete, ko je vroč.

Da bi zagotovili pravilno delovanje motorja, mora imeti vžigalna svečka pravilen razmik in očiščena (brez oblog).

1. Odstranite pokrov svečke.
2. Očistite umazanijo okoli svečke.
3. S ključem, priloženim v kompletu orodja odstranite svečko.
4. Preglejte svečko.
5. Zamenjajte svečko, če je elektroda obrabljena ali če je izolator poškodovan oz. razpokan.
6. Če boste svečko ponovno uporabili, očistite elektrodo in izolator z žično krtačo.

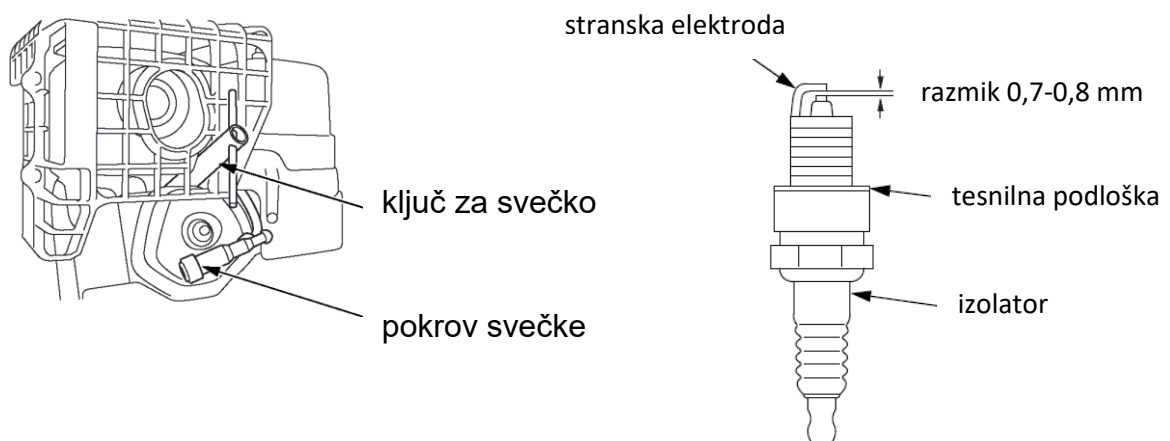

7. Izmerite vrzel z merilno šablono. Po potrebi popravite s previdnim upogibanjem stranske elektrode. Vrzel bi morala biti med 0,7 in 0,8 mm. Uporabite svečko: BRP5ES (NKG) ali W16EPR-U (DENSO).
8. Preverite stanje tesnilne podloške. Svečko ročno namestite, da preprečite poškodbe navoja.
9. Ko je svečka nameščena jo privijte s ključem za svečke. Navor: 18 N • m

OPOMBA:

Ko namestite novo vžigalno svečko, privijte za $\frac{1}{2}$ obrata, da stisnete tesnilno podloško. Če znova nameščate rabljeno svečko jo privijte za $\frac{1}{8}$ do $\frac{1}{4}$ obrata.

POZOR:

Uporabljajte le predpisane ali enakovredne svečke. Vžigalne svečke z neustreznim temperaturnim razponom lahko poškodujejo motor.

Vžigalna svečka mora biti čvrsto privita. Nepravilno privita svečka se lahko zelo segreje in poškoduje motor.

Prilagoditev gosenic

Interval za nastavitev: Vsako leto, pred uporabo

Pred nastavitvijo se prepričajte, da so gosenice očiščene in suhe. Gosenic ni možno pravilno nastaviti, če so zamašene s snegom, ledom ali drugimi naplavinami.

Ko je snežna freza v mirovanju preverite odklik gosenic tako, da pritisnete na gosenice med kolesi (navzdol) s silo 49 N. Če so gosenice pravilno nastavljene mora biti odklik gosenic med 11 in 16 mm.

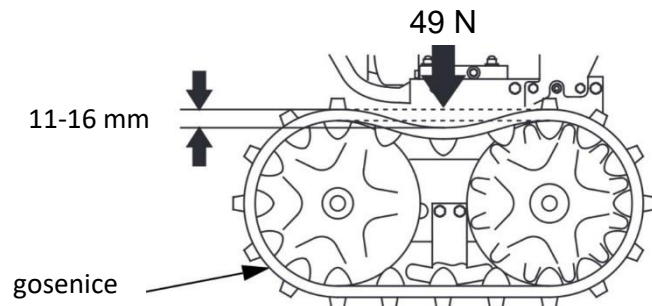

Postopek prilagajanja

1. Odvijte levi in desni varovalni matici na zadnji osi in zavrtite nastavitvene matice, da pravilno napenjate obe gosenici.
2. Po nastavitvi trdno privijte matice. Navor: $21,5 \text{ N} \cdot \text{m}$

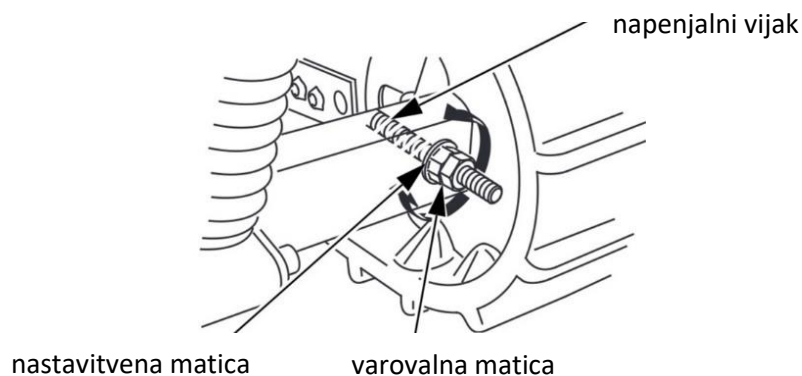

Pregled polža/vetrnice

Preverite ali so na polžu, ohišju polža, vetrnici in varnostnih vijakih znaki poškodb ali drugih napak. Če je kateri od varnostnih vijakov zlomljen, ga zamenjajte z novim varnostnim vijakom.

POZOR:

Varnostni vijaki so zasnovani tako, da se zlomijo zaradi sile, ki bi sicer poškodovala dele polža ali vetrnice. Varnostnih vijakov ne zamenjajte z navadnimi vijaki. To lahko povzroči poškodbe polža ali vetrnice.

Postopek zamenjave varnostnih vijakov

1. Frezo postavite na ravno in trdno podlago.
2. Izklopite stikalo motorja in odstranite pokrovček z vžigalne svečke. Preverite, da so vsi vrtljivi deli ustavljeni.
3. Polž in vetrnico očistite (sneg, led ali kakršnikoli drugi delci).
4. Preverite celoten mehanizem za čiščenje snega.
5. Zamenjajte vse varnostne vijake. Po zamenjavi trdno privijte vse matice.

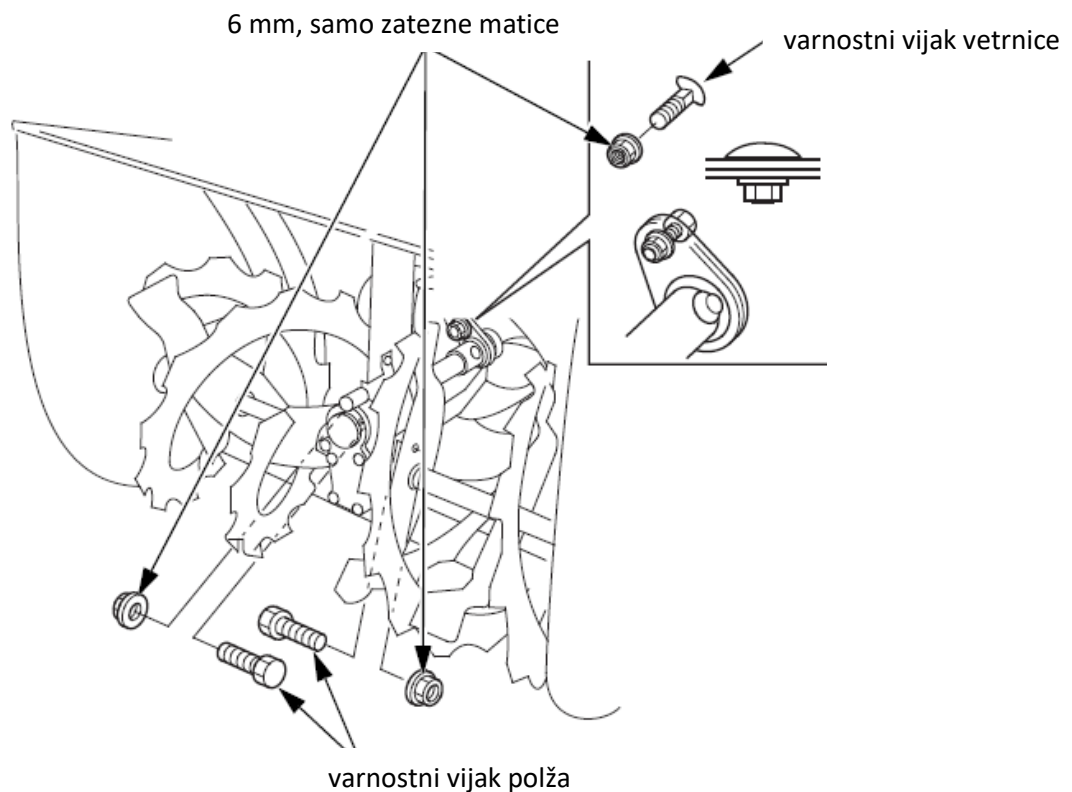

Varovalka (ETD)

Če je varovalka pregorela, zaganjalnik ne bo deloval.

V primeru pregorele varovalke jo zamenjajte z drugo varovalko nazivne zmogljivosti šele po ugotovitvi vzroka okvare. Če varovalko zamenjate, ne da bi odpravili vzrok, lahko nova varovalka spet hitro pregori.

Z frezo za sneg je bila dobavljena nadomestna varovalka. Dodatne varovalke so na voljo pri pooblaščenih prodajalcih/serviserjih.

POZOR:

Pregorele varovalke nikoli ne zamenjajte z nobenim predmetom razen z drugo varovalko nazivne zmogljivosti. Uporaba katerega koli drugega predmeta, na primer žice ali ALU folije, lahko povzroči požar v napeljavi in drugih delih.

Zamenjava varovalke

1. Preden preverite ali zamenjate varovalko, obrnite stikalo motorja v položaj OFF (izklop) in izvlecite ključ
2. Odstranite pokrov akumulatorja tako, da izvlečete jermen za baterijo s spodnjega kavlija. Trdno povlecite pokrov navzgor, da ga odstranite.

pokrov akumulatorja

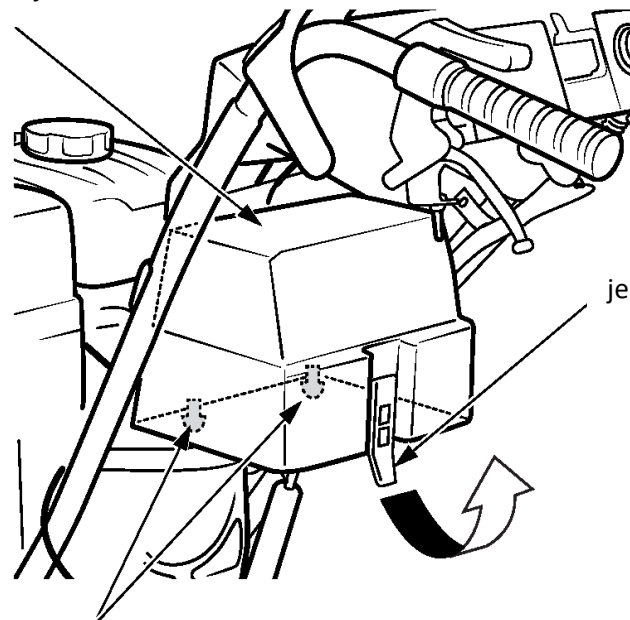

zatič pokrova

3. Zavrtite pokrov nosilca varovalke in izvlecite varovalko.
4. Zamenjajte varovalko z varovalko iste vrste in moči. Določena varovalka: 5A

POZOR:

Če pride do pogoste okvare varovalk, ugotovite vzrok in odpravite težavo, preden nadaljujete z uporabo snežne freze.

Nikoli ne uporabljajte varovalk z drugačno močjo od navedene. Lahko pride do resnih poškodb električnega sistema ali požara

HSS1380 ETD

HSS760,970 ETD

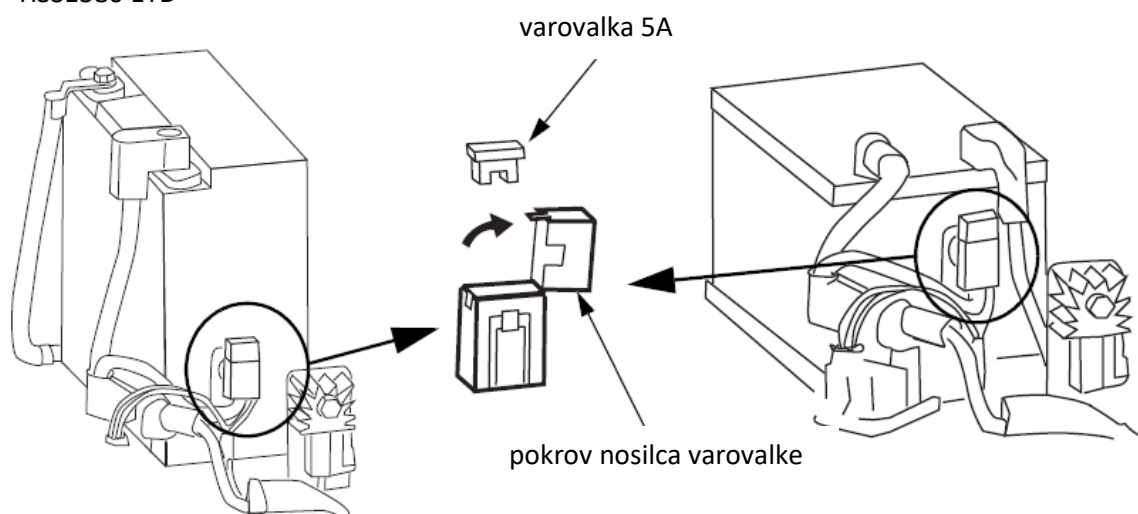

5. namestite pokrov nosilca varovalke
6. Namestite pokrov baterije tako, da držite spodnji del vložka in trdno stisnete sprednjo stran pokrova, da se vsak zatič zatakne v čep.

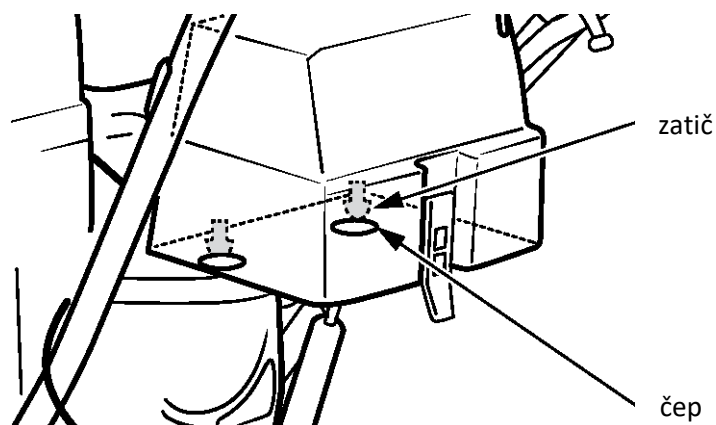

PREVOZI

Pred nalaganjem:

Za premik snežne freze z ugasnjenim motorjem pritisnite obe krmilni ročici, da sprostite menjalnik, nato snežno frezo potisnite ali povlecite v zeleni smeri.

1. Nalaganje freze na prikolico je potrebno izvesti na trdni, ravni podlagi.
2. Uporabite nakladalno rampo, ki je dovolj močna, da podpre težo snežne freze in upravljalca

Masa HSS760 ETD	115 kg
Masa HSS970 ETD	135 kg
Masa HSS1380 ETD	145 kg

3. Nakladalna rampa mora biti dovolj dolga, da je njen naklon 15° (26%) ali manj.

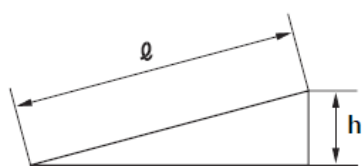

Dolžina	2.5 m	3.0 m	3.5 m
Višina	65 cm	75 cm	90 cm

4. Če boste snežno frezo prevažali na prikolici s cerado, preverite ali je razdalja med tlemi in stropom več okoli 1,5m. Če je razdalja manjša odstranite izmetni kanal.
5. Pred natovarjanjem preverite ali je v rezervoarju dovolj goriva. Stikalo za motor se na klančini lahko ustavi, če je v rezervoarju premalo goriva.

Nalaganje

1. Pritisnite ročico za nastavitev višine in potisnite krmilo navzdol, da polož dvignete v visoki položaj.
2. Z upravljanjem krmilne ročice do konca spustite izmetni kanal (motor mora delovati).
3. Za premikanje snežne freze po rampi navzgor uporabite vzvratno prestavo.
4. Bodite previdni, da izmetnega kanala ne udarite v pokrov ali kateri koli drug del prikolice.

OPOZORILO:

Izogibajte se ustavitvi snežne freze na klančini. Če se motor ustavi, ne pozabite premakniti prestavne ročice v položaj neutral, preden ponovno zaženete motor.

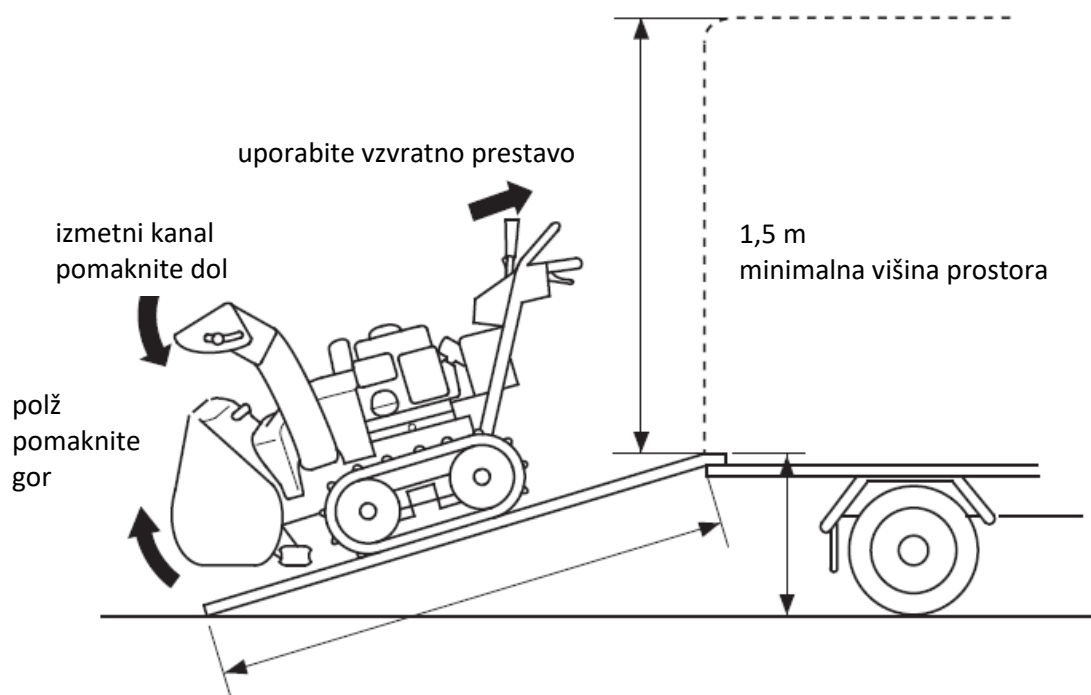

Spustite ohišje polža, da drsniki počivajo na tleh.

Snežno frezo privežite z vrvjo ali pritrdilnimi trakovi in blokirajte gosenice. Vrvi oz. pritrdilne trakove ne privežite na krmilne elemente, kable in blažilnika višine.

Vrvi oz. pritrdilne trakove ne zategnite preveč, da preprečite upogibanje ali lomljenje delov snežne freze.

Točke za privezovanje

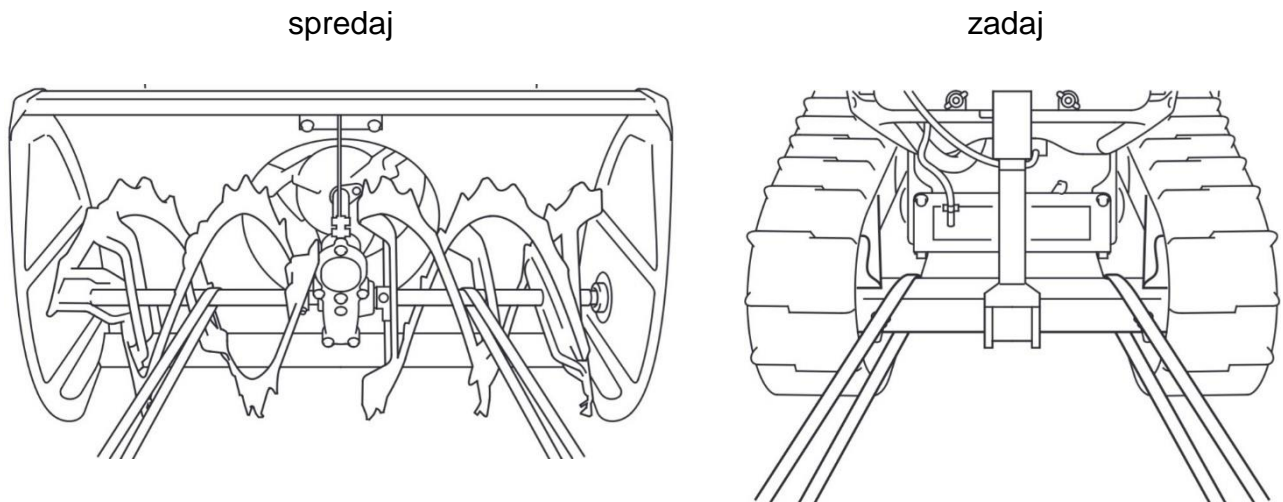

Preden snežno frezo shranite za daljše obdobje:

1. Prepričajte se, da v skladišču ni prekomerne vlage in prahu
2. Izpraznite gorivo

SHRANJEVANJE

Preden snežno frezo shranite za dalje obdobje:

1. Prepričajte se, da v skladiščnem prostoru ni prekomerne vlage in prahu
2. Izpraznite gorivo

OPOZORILO:

Bencin je pod določenimi pogoji zelo vnetljiv in eksploziven. Ne kadite in pazite, da ne območju ni plamena ali isker.

Ne praznite rezervoar za gorivo, ko je izpušni sistem vroč.

- a. Ročico ventila za gorivo obrnite v položaj ON.
- b. Odvijte vijak za izpust na uplinjaču in izlijte bencin v ustrezno posodo. Po praznjenju ponovno privijte vijak za izpust in ročico ventila za gorivo obrnite v položaj OFF.

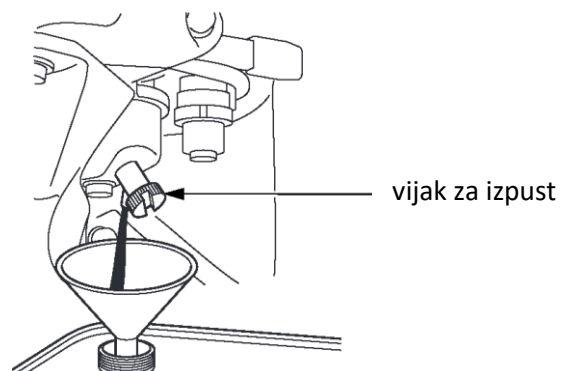

3. Očistite posodo za usedline

- a. Ročico ventila za gorivo obrnite v položaj OFF, odstranite, izpraznite in očistite posodo za usedline goriva. Prepričajte se, da je tesnilo pravilno nameščeno in v dobrem stanju. Po potrebi tesnilo zamenjajte.
- b. Ponovno namestite posodo za usedline goriva in jo trdno privijte. Navor: $3,9 \text{ N} \cdot \text{m}$

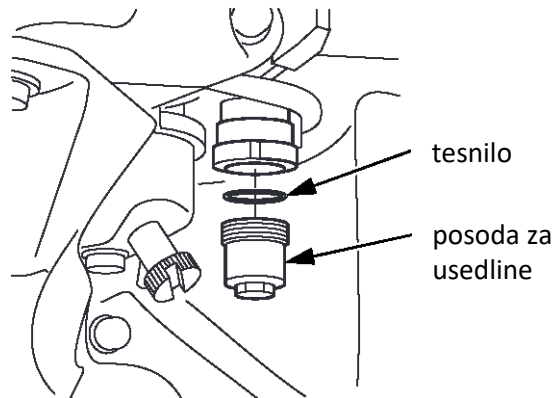

4. Odstranite svečko in v valj nalijte tri žličke čistega motornega olja. Dvakrat ali trikrat počasi potegnite zaganjalno vrv, da se olje porazdeli. Znova namestite svečko.
5. Počasi povlecite zaganjalnik, dokler ne začutite upora. S tem zaprete ventile in zaščitite motor pred notranjo korozijo.
6. Servis akumulatorjev (ETD)
Če boste snežno frezo hranili dlje časa, odstranite baterijo in jo shranite na hladnem in suhem mestu. Če bo baterija med skladiščenjem ostala v snežni frezi, odklopite negativni pol iz akumulatorja. Napolnite baterijo vsakih 6 mesecev ali če napetost pade pod 12,7 V. Akumulator napolnite vsako leto pred uporabo in vsako leto pred skladiščenjem.

Odstranitev/polnjenje/namestitvev baterije

Za polnjenje akumulatorja lahko uporabite polnilnik, ki je na voljo za 12 V baterije:

1. Odstranite pokrov akumulatorja.
2. Odstranite negativni (-) kabel iz negativnega (-) terminala akumulatorja. Nato odstranite pozitivni (+) kabel iz pozitivnega (+) terminala akumulatorja.
3. Odstranite varnostni jermen iz spodnjega kavlja in odstranite akumulator.
4. Priključite polnilnik na akumulator. Najprej priključite polnilec na pozitivni (+) terminal in potem priključite polnilec na negativni (-) terminal.

5. Akumulator polnite: 5-10 ur pri 1,2 A(HSS760 in HSS970),
5-10 ur (HSS1380)
6. Namestite akumulator v obratnem vrstnem redu kot pri odstranitvi.

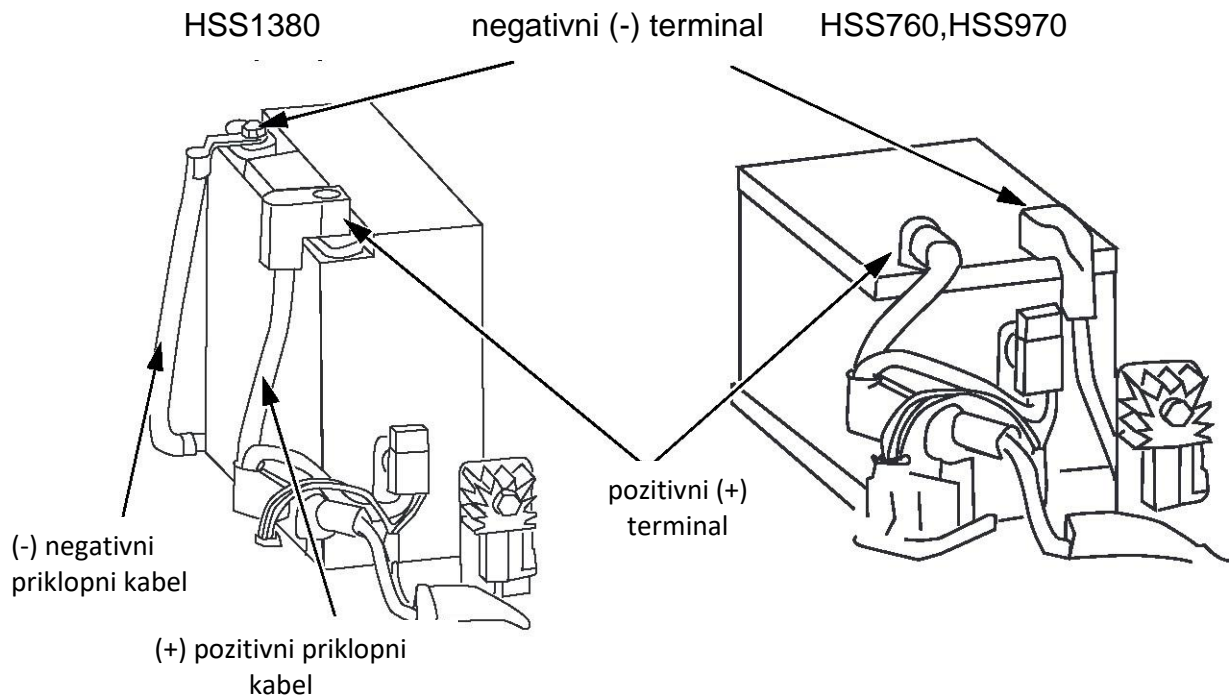

Ta simbol na bateriji pomeni, da s tem izdelkom ne smete ravnati kot z gospodinjstskimi odpadki.

OPOMBA:

Nepravilno odvržen akumulator je lahko škodljiv za okolje in zdravje ljudi. Vedno preverite lokalne predpise za odstranitev akumulatorja.

7. Za mazanje in preprečevanje rje nanesite olje/mast

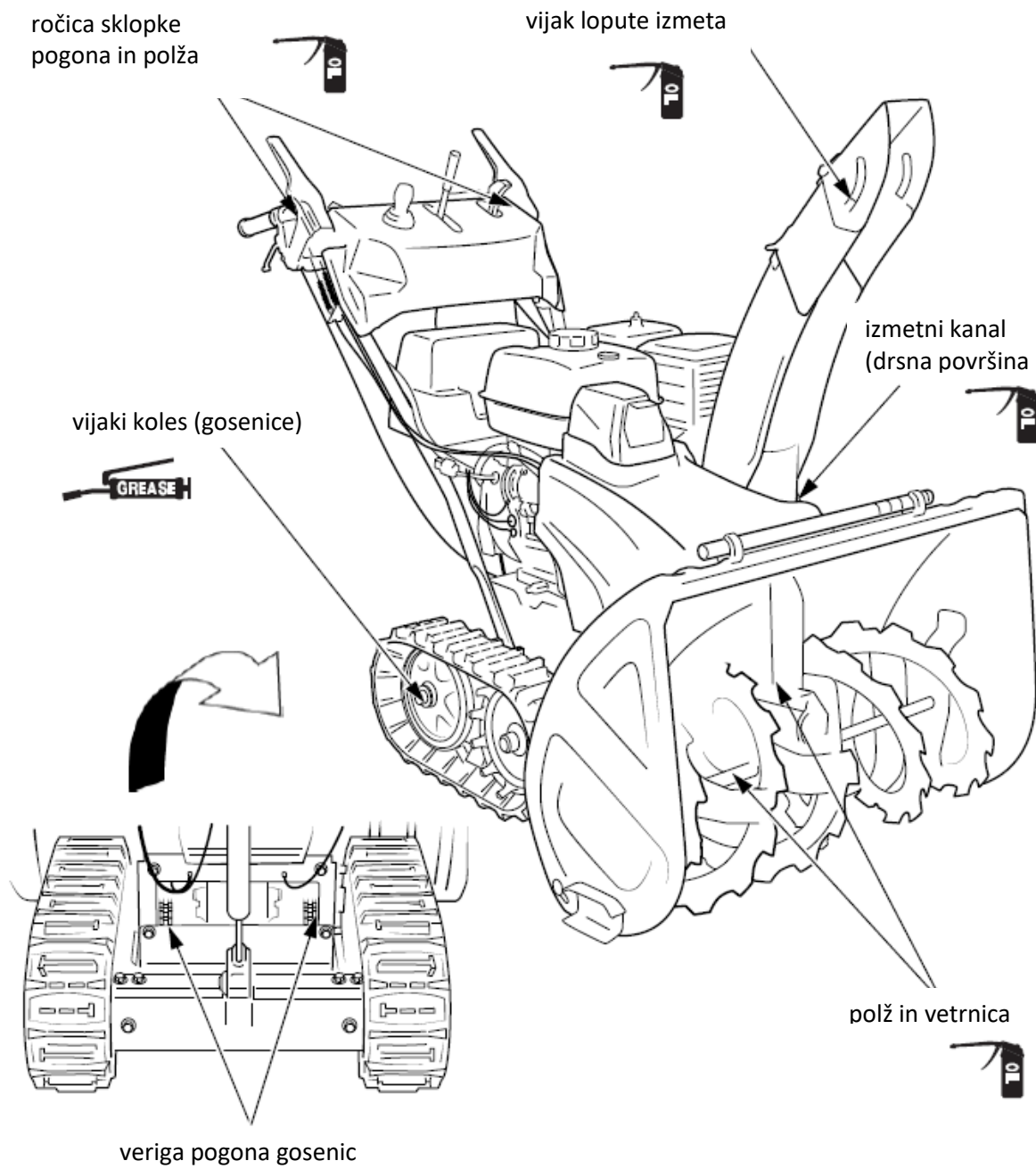

ODPRAVLJANJE TEŽAV

Ko se motor ne zažene:

1. Preverite, če je v rezervoarju dovolj goriva.
2. Preverite, če je ventil za gorivo na poziciji ON.
3. Preverite, če bencin pride v uplinjač. To preverite tako, da popustite odtok za odtok (ventil za gorivo mora biti na poziciji ON). Gorivo mora prosto teči.

OPOZORILO:

Bencin je zelo vnetljiv in bencinski hlapi lahko eksplodirajo. Če se gorivo razlije, se prepričajte da je območje razlitja popolnoma suho preden ponovno zaženete motor ali preizkusite svečko. Razlito gorivo in bencinski hlapi se lahko vnamejo.

4. Preverite, če je stikalo za motor vklopljeno.
5. Preverite, če je vžigalna svečka umazana in če ima ustrezen razmik
 - a. Očistite vžigalno svečko
 - b. Po potrebi vžigalno svečko zamenjajte
6. Če se motor še vedno ne zažene, snežno frezo odpeljite na pooblaščen servis.

Polž ali vetrnica ne delujeta:

Preverite varnostne vijake. Varnostne vijake je potrebno nadomestiti izključno z enakimi varnostnimi vijaki, ki so na voljo pri pooblaščenih prodajalcih. Varnostnih vijakov ne zamenjajte z navadnimi vijaki, ker lahko pride do poškodbe polža ali vetrnice.

Med čiščenjem snega se ustavi motor:

1. Preverite, če je v rezervoarju dovolj goriva. Po potrebi dolijte.
2. ETD - Preverite, če utripa indikator za zaklep polža.
Ko senzorji zaznajo tujek v polžu ali vetrnici, snežna freza ustavi motor.
Indikator za zaklep polža prične utripati.
Odstranite tujek in ponovno zaženite motor.
3. Akumulator ima prenizko kapaciteto.
Napolnite akumulator. Po potrebi ga zamenjajte.

SPECIFIKACIJE

Model	HSS760ET	HSS760ETD	HSS970ET	HSS970ETD	HSS380ET	HSS1380ETD
Motor	GX200		GX270		GX390	
Prostornina	196 cm ³		270 cm ³		389 cm ³	
Vrtina x gib	68,0 x 54,0 mm		77,0 x 58,0 mm		88,0 x 64,0 mm	
Zagon	ročni	elektro	ročni	elektro	ročni	elektro
Kapaciteta olja	0,6 l		1,1 l		1,1 l	
Kapaciteta rezervoarja	3,1 l		5,0 l		5,7 l	
Vžigalna svečka	BPR5ES (NGK), W16EPR-U (Denso)		BPR5ES (NGK), W16EPR-U (Denso)		BPR5ES (NGK), W16EPR-U (Denso)	
Skupna dolžina	1.485 mm		1.485 mm		1.485 mm	
Skupna širina	630 mm		735 mm		835 mm	
Skupna višina	1.105 mm		1.105 mm	1.230 mm	1.105 mm	1.230 mm
Višina krmila	940 mm		940 mm		940 mm	
Suha teža	105 kg	1115 kg	120 kg	125 kg	125 kg	135 kg
Širina čiščenja snega	605 mm		710 mm		810 mm	
Višina čiščenja snega	550 mm		550 mm		550 mm	
Izmet snega	max 15 m		max 16 m		max 17 m	
Čistilna kapaciteta	42 ton/uro		52 ton/uro		75 ton/uro	
Hrup (glava uporabnika) (EN ISO 11200:1995)	85,5 dB (A)		86,2 dB (A)		86,7 dB (A)	
Negotovost	2 dB (A)		2 dB (A)		2 dB (A)	
Hrup (izmerjena raven) (2000/14EC, 2005/88/EC)	100 dB (A)		99 dB (A)	100 dB (A)	101 dB (A)	100 dB (A)
Negotovost	2 dB (A)		2 dB (A)	1 dB (A)	1 dB (A)	1 dB (A)
Hrup (garantirana raven) (2000/14EC, 2005/88/EC)	102 dB (A)		102 dB (A)		102 dB (A)	
Vibracije v rokah (EN1033:1995)	6,0m/s ²	9,1 m/s ²	6,3 m/s ²	4,4 m/s ²	5,6 m/s ²	5,0 m/s ²
Negotovost (EN12096: 1997 Annex D)	2,4 m/s ²	3,6 m/s ²	2,5 m/s ²	2,2 m/s ²	2,3 m/s ²	2,0m/s ²

OPOMBA: Honda si pridružuje pravico do sprememb specifikacij.

EC Declaration of Conformity

1. The undersigned, Peter Neckebroeck, on behalf of the authorized representative, herewith declares that the machinery described below fulfills all the relevant provisions of:

- Directive 2006/42/EC on machinery
- Directive 2014/30/EU on electromagnetic compatibility
- Directive 2000/14/EC – 2005/88/EC on outdoor noise

2. Description of the machinery

a) Product:	Snow thrower		
b) Function:	removing snow		
c) Model	d) Type	e) Serial number	
HSS760A	SACA	1000001 - 9999999	
HSS970A	SAEA	1000001 - 9999999	
HSS1380A	SAGA	1000001 - 9999999	

3. Manufacturer
Honda Power Equipment Mfg., Inc.
PO Box 37
Honda Drive, NC Hwy 119
Swepsonville, NC 27359 USA

4. Authorized representative and able to compile the technical documentation
Honda Motor Europe Ltd.
Cain Road, Bracknell, RG12 1HL
(United Kingdom)

5. References to harmonized standards
EN ISO 14982: 2009

6. Other standards or specifications
-

7. Outdoor Noise Directive

a) Measured sound power dB(A) :	101 (SACA), 101 (SAEA), 101 (SAGA)
b) Guaranteed sound power dB(A) :	102 (SACA, SAEA, SAGA)
c) Noise parameter (kW/min ⁻¹) :	4.3/3600 (SACA), 6.3/3600 (SAEA), 8.7/3600 (SAGA)
d) Conformity assessment procedure:	Annex V
e) Notified body:	N/A

8. Done at: Aalst , BELGIUM

9. Date: 21 December 2015

Peter Neckebroeck
Manager of the Homologation Department

ES izjava o skladnosti

1. Spodaj podpisani, Peter Neckebroeck, ki je pooblaščen oseba in v imenu proizvajalca izjavlja, da spodaj opisana stroj ustreza vsem navedenim direktivam:

* Direktiva 2006/42/ES o strojih

* Direktiva 2014/30/EU o elektromagnetni združljivosti

* Direktiva 2000/14/ES-2005/88/ES o hrupnosti

2. Opis naprave

a) Proizvod : Snežna freza

b) Funkcija : odmetavanje snega

c) Model

d) Tip

e) Serijska številka

3. Proizvajalec

4. Pooblaščen predstavnik ki lahko predloži tehnično dokumentacijo

5. Upoštevani harmonizirani standardi

6. Ostali standardi ali specifikacij

7. Direktiva o hrupnosti

a) Izmerjena zvočna moč

b) Garantirana zvočna moč

c) Parameter

d) Postopek

e) Postopek opravil

8. Kraj

9. Datum