

**NAVODILA ZA UPORABO
SNEŽNIH FREZ HONDA**

**HSS655ET(T)/
HSS655ETD(TS)**



Generalni zastopnik:
AS Power Equipment d.o.o.
Brezence 2
8216 Mirna Peč
sales@as-powerequipment.com



Navodila preberite pred uporabo snežne freze !

1. VARNOSTNA OPOZORILA

- Dokler motor deluje, ne dajajte rok v puhalnik. Ne zadržujte se v bližini rezil.
- Če se puhalnik zamaši, ustavite motor in uporabite priloženo palico za čiščenje.
- Gorivo je zelo vnetljivo in eksplozivno. Pri dolivanju goriva ne kadite. Ne izpostavljajte naprave ognju ali iskram. Gorivo dolivajte na dobro zračenem prostoru, z ugasnjnim motorjem. Ne polivajte goriva in poskrbite, da je zamašek ustrezno nameščen.

Dolžnost uporabnika :

- naučite se hitro ustaviti napravo ter uporabo vseh kontrol.
- brez ustreznih navodil ne dovolite nikomur uporabo naprave. Če pridejo pred snežno frezo živali ali ljudje, napravo takoj ustavite.
- Pred uporabo snežne freze preglejte teren, kjer jo nameravate uporabljati. Odstranite vse predmete, ki bi lahko poškodovali napravo ali predmete, ki bi jih lahko izvrгла snežna freza in s tem poškodovala ljudi ali ostale predmete.
- Pred uporabo preverite ustreznost naprave. Odpravite vse možne napake. Vsakič, ko zadanete oviro, ustavite motor in preglejte škodo.
- Ne uporabljajte naprave v slabi vidljivosti.
- Ne uporabljajte snežne freze na makadamski podlagi, ker lahko pobere in izvrže kamen.
- Puhalnik usmerite tako, da izvržen sneg nikogar ne poškoduje.
- Umaknite otroke in živali iz dometa snežne freze.
- Ne uporabljajte snežne freze na strehah.
- Na pobočjih pazite, da se naprava pri obračanju ne prevrne. Ne puščajte je nenadzorovane na strmih pobočjih. Največji dovoljen naklon je 10 stopinj.
- Nikoli ne uporabljajte naprave v zaprtem prostoru zaradi nevarnosti zastrupitve z izpušnimi plini.
- Izpuh in motor se zelo segrejeta in lahko povzročita opekline ali požar. Počakajte, da se motor shladi preden napravo pregledujete ali skladiščite.
- Pri uporabi snežne freze, čvrsto držite ročke in hodite, ne tekajte. Obuto imejte zimsko obutev, ki ne drsi.

2. VARNOSTNE NALEPKE

Naprava je opremljena s posebnimi varnostnimi nalepkami. Pred uporabo naprave jih preglejte.

3. KOMPONENTE SNEŽNE FREZE

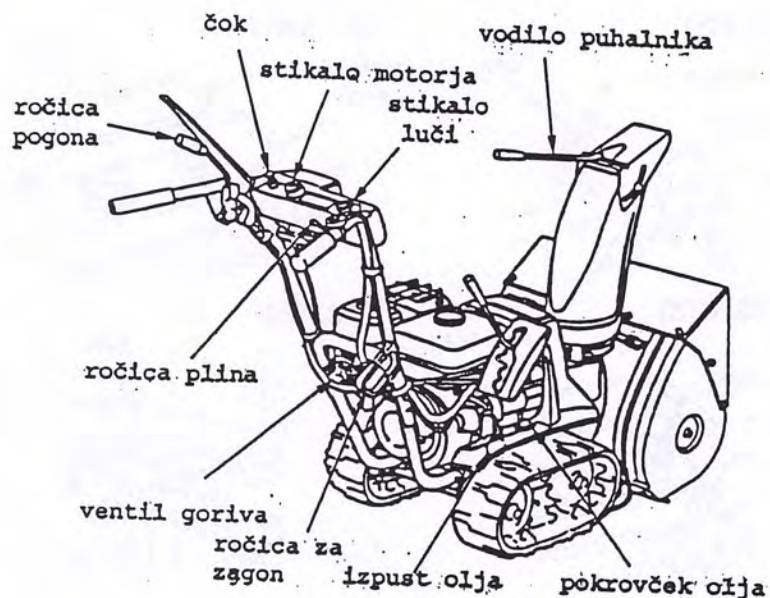
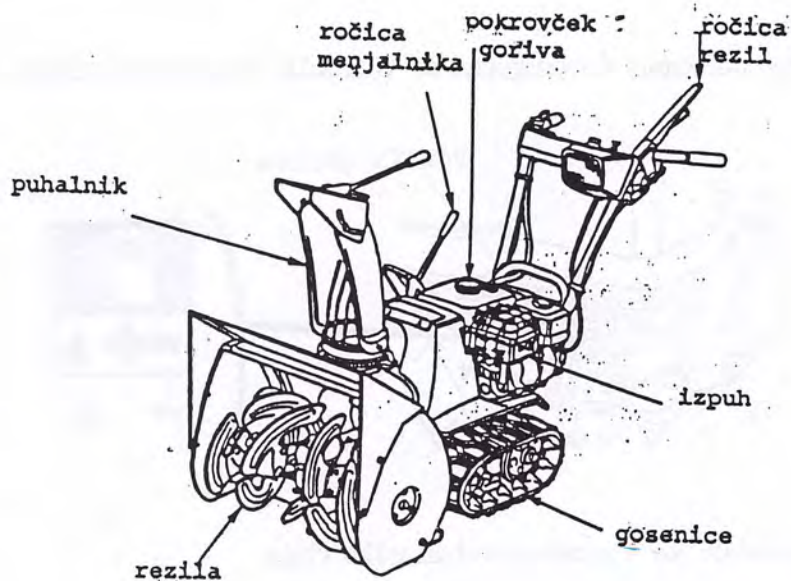

4. KONTROLE

Stikalo motorja

Za zagon postavite stikalo motorja v ON položaj, za zaustavitev pa v STOP.

(ET, EW, TC)

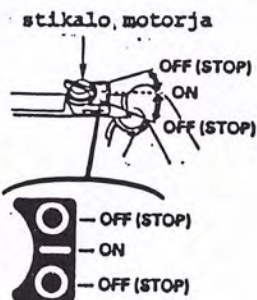

(HT, LW, HW, TCS)

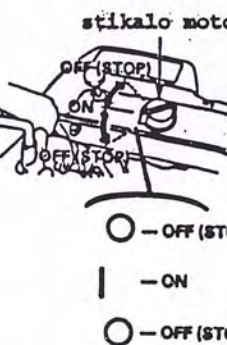

(ETS, HTS)

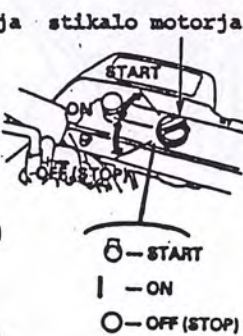

Ventil goriva

Ta ventil odpira in zapira dovod goriva do vplinjača. Ventil naj bo točno v ON ali OFF položaju.

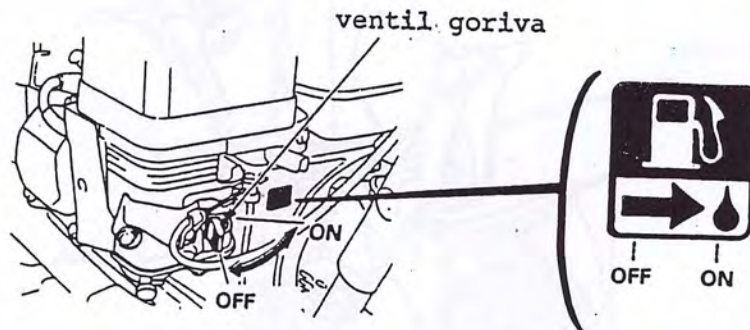

Čok

Ta gumb uporabite, ko je motor mrzel ali težko vžiga.

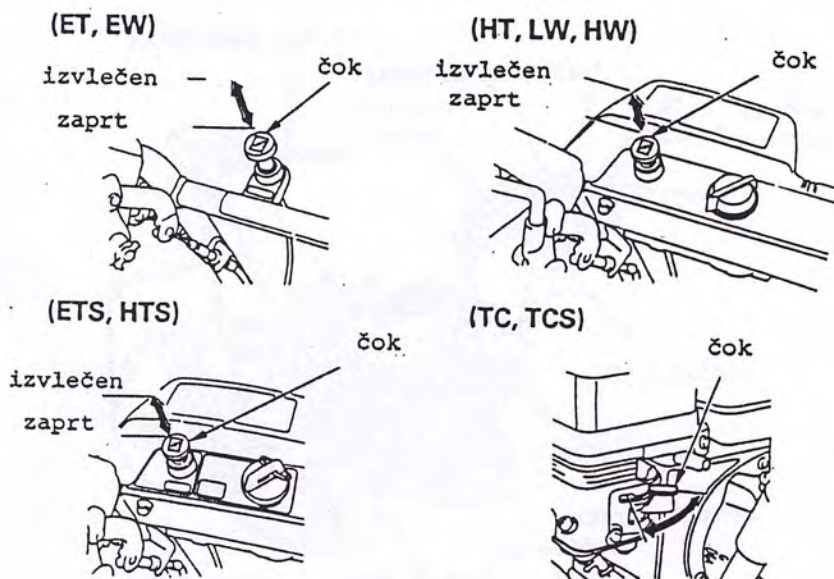

Ročica za zagon

Potegnite jo za zagon motorja.

ročica za zagon

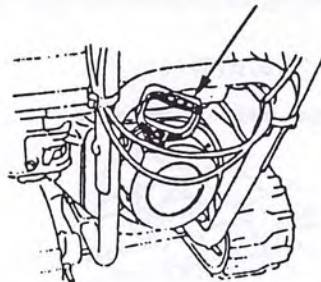

Ročica plina (hitrost motorja)

Uporabljate jo za nastavitev hitrosti motorja. Normalno naj bo v položaju FAST(hitro).

(HT, HTS, HW, TC, TCS)

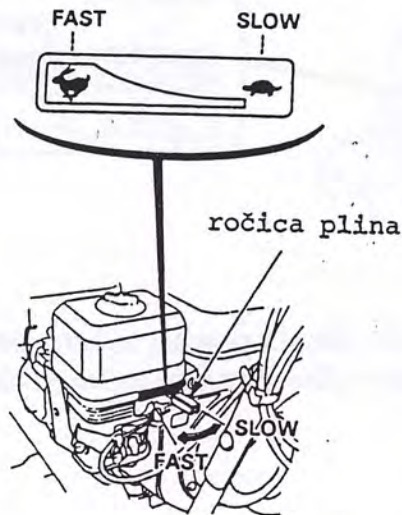

(ET, ETS, EW, LW)

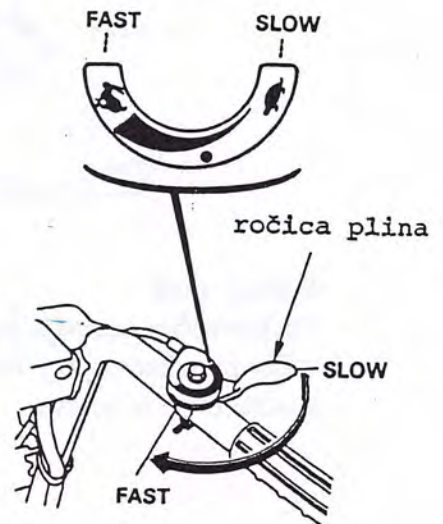

Ročica menjalnika

Uporabljate jo za izbiro hitrosti pogona in smeri (naprej, nazaj)

Nikoli ne menjajte prestav, ko se naprava premika.

- 1: počasi
 - 2: hitro
 - 3: prosti tek
 - 4: vzvratno
- ročica menjalnika

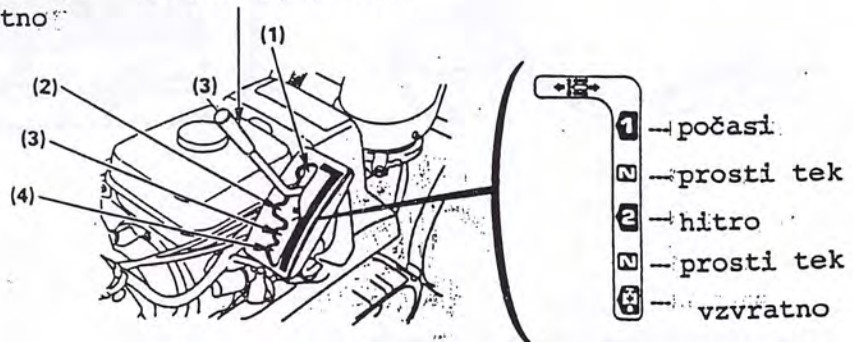

Vodilo puhalnika

Z njim nastavljate smer in kot izmetavanja snega.

vodilo puhalnika

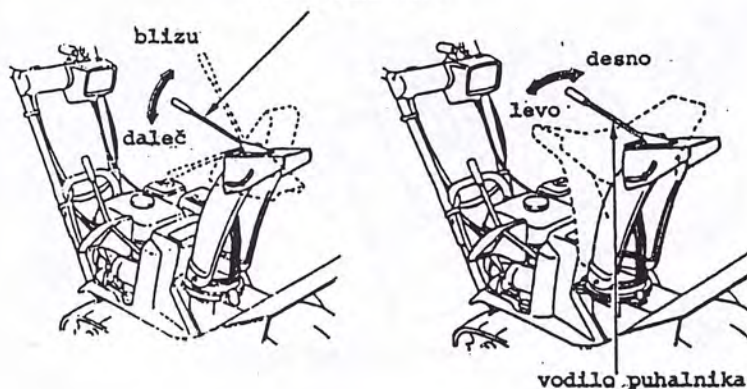

vodilo puhalnika

Ročica pogona

Uporabljate jo za pogon ali zaustavitev snežne freze.

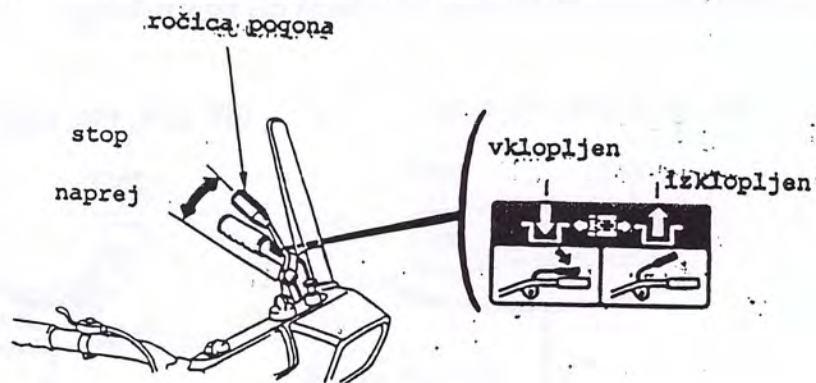

Ročica rezil

Stisk te ročice upravlja tudi ročico sklopke pogona; mehanizem se prižge in naprava se začne pomikati naprej. Popustitev ročice ustavi mehanizem odmetavanja snega in snežna freza se ustavi.

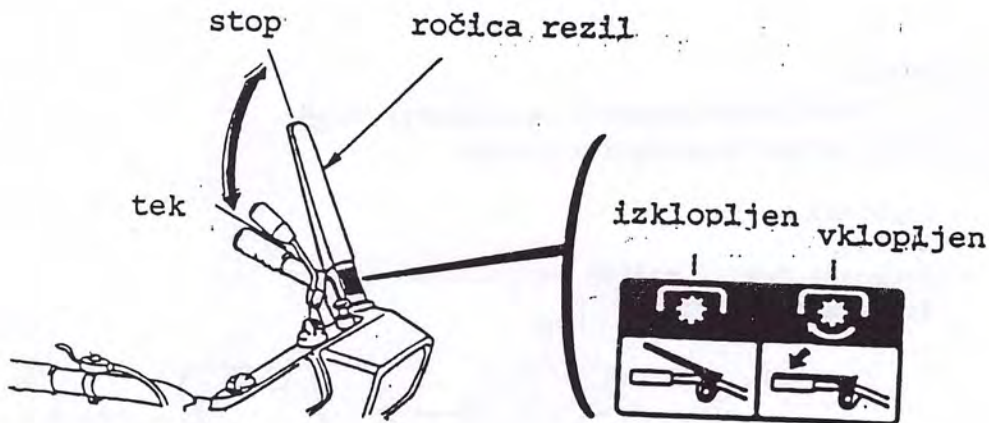

Nastavitev višine (samo za gosence)

Pozicije : LOW : trd sneg

MIDDLE : normalna uporaba

HIGH : globok sneg ali transport snežne freze

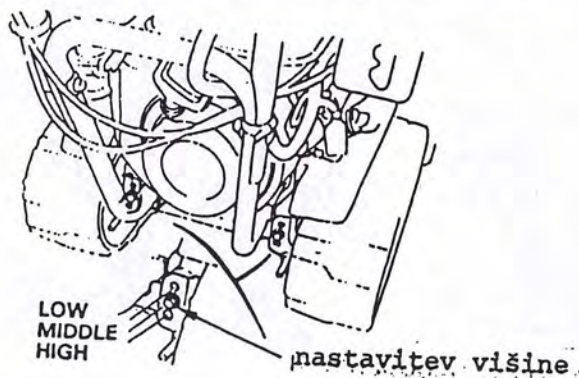

Plug, drsnik

Nastavite višino pluga in drsnika glede na pogoje.

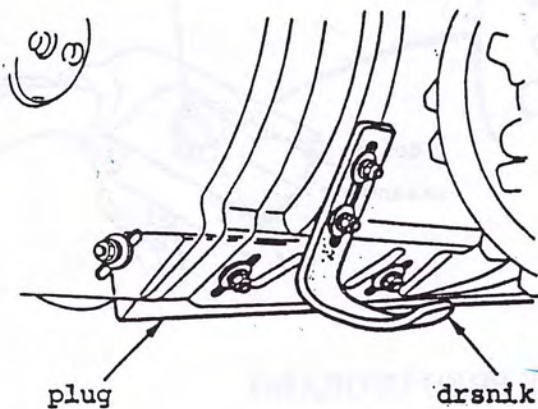

Krmilo

Krmilo se lahko nastavlja v 3 različne višine, glede na uporabnika.

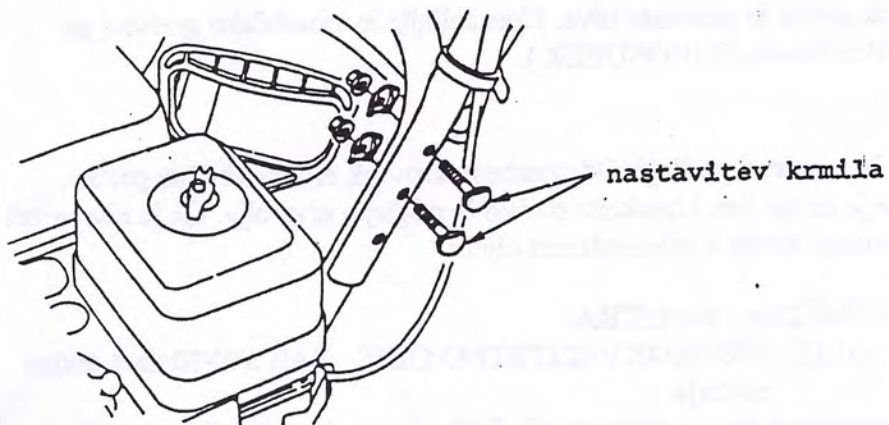

Palica za čiščenje puhalnika

Če se puhalnik ali mehanizem zamašita, uporabite za čiščenje priloženo palico.

Prepričajte se, da je motor ugasnjen, preden začnete čistiti puhalnik ali mehanizem.

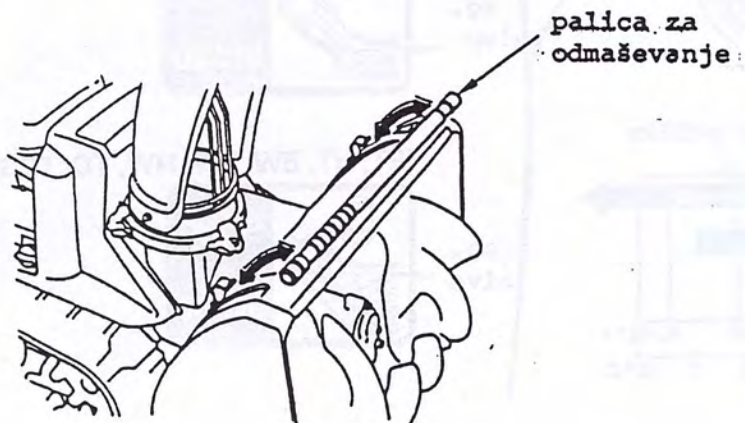

Stikalo luči (le za nekatere modele)

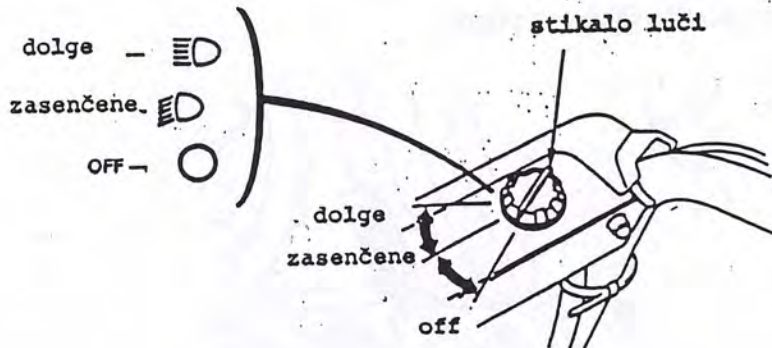

5. PREGLED NAPRAVE PRED UPORABO

Snežno frezo pregledujte samo pri ugasnjem motorju. Zaradi varnosti odstranite tudi kapico s svečke.

Nivo goriva

Odvijte pokrovček goriva in preverite nivo. Uporabljajte avtomobilsko gorivo (po možnosti neosvinčen bencin EUROSUPER).

Nivo olja

Snežna freza naj bo na ravni podlagi. Odstranite pokrovček olja in obrišite palčko. Vstavite palčko, a je ne zavijte. Umaknite palčko in poglejte nivo olja. Če je nivo nizek, napolnite do zgornjega nivoja s priporočenim oljem.

ZAHTEVANA KOLIČINA : 0.6 LITRA

PRIPOROČENO OLJE : VISOKOKVALITETNO OLJE SAE 5W-30 za 4-taktne motorje

OPOZORILO: neustrezno olje ali premalo olja lahko povzroči poškodbe motorja oziroma skrajša življenjsko dobo motorja.

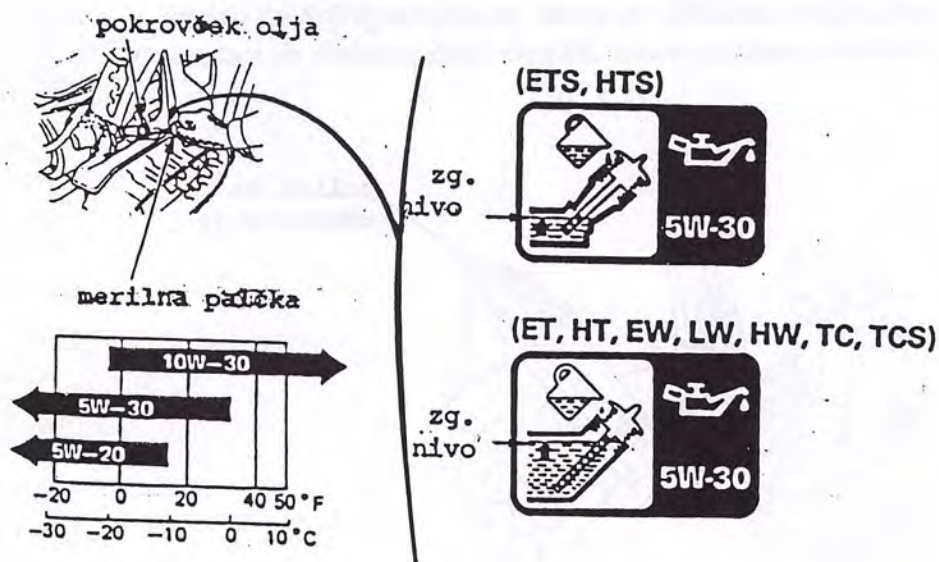

6. ZAGON MOTORJA

Ročni zagon

- Obrnite stikalo motorja v položaj ON.
- Obrnite ventil goriva v ON položaj. Preverite, če je gumb za izpust goriva dobro zatesnjen.
- Če je ozračje hladno in motor mrzel, izvlecite čok.
- Počasi izvlecite ročico za zagon motorja, tako, da začutite upor. Nato potegnite močno in hitro.
Ne izpustite ročice za zagon tako, da bi ta pri povratku udarila v motor.
Ne izvlecite ročice za zagon, ko motor deluje.
- Pustite, da se motor segreva nekaj minut. Če je ročica čoka izvlečena, jo postopoma vrnite v začetni položaj.

Električni zagon

- Obrnite stikalo motorja v ON položaj.
- Obrnite ventil goriva v ON položaj. Preverite, da je gumb za izpust goriva dobro zatesnjen.
- Če je ozračje hladno in motor mrzel, izvlecite čok.
- Obrnite stikalo motorja v START položaj in ga držite, dokler motor ne vžge. Stikalo se avtomatsko vrne v ON položaj. Če se hitrost zaganjača zmanjša, je potrebno napolniti akumulator.
Če motor ne vžge v 5 sekundah, počakajte 10 sekund in poizkusite znova.
- Pustite, da se motor segreva nekaj minut. Če je ročica čoka izvlečena, jo postopoma vrnite v začetni položaj.

UPORABA SNEŽNE FREZE NA VISOKI NADMORSKI VIŠINI

Na veliki višini bo nastavev vplinjača preveč bogata. Zmogljivosti upadejo, poraba goriva se poveča. Če napravo uporabljate na nadmorski višini nad 1830 metrov, naj vam pooblaščen servisier nastavi vplinjač.

7. UPORABA SNEŽNE FREZE

Nastavitve opravite vedno le ob ugasnjem motorju.

1. Nastavite plug in drsnik na višino, ki ustreza razmeram. Obstajajo 3 možne višine. Vedno nastavite obe strani na isto višino.

delovanje	višina	plug	drsnik	
navadno	srednja	srednja	srednja	
trd, zbit sneg	zgornja	zgornja	zgornja	
neravna podloga	spodnja	zgornja	spodnja	

2. Motor vžgete po zgoraj opisanem postopku.
3. Ročico plina premaknite v FAST položaj.
4. Premaknite ročico menjalnika v zeleno hitrost.
Nizka hitrost je namenjena odstranjevanju globokega ali trdega snega.
POZOR : Ko menjate prestave naj se snežna freza ne premika.
Ročico menjalnika pri prestavljanju postavite v utor.
Pred menjavanjem prestav izklopite sklopko pogona.
5. Ustrezno nastavite puhalnik na ustrezno oddaljenost in smer.
6. Naprava se bo začela premikati in sočasno čistiti sneg, ko stisnete ročico sklopke rezil.
7. Za premikanje snežne freze z enega mesta na drugo ali za spreminjanje smeri, uporabite samo ročico pogona.
8. Pred uporabo ročice rezil premaknite ročico menjalnika v nevtralno prestavo, potem stisnite ročico rezil.
9. Popustite ročico rezila in naprava se ustavi.

Čiščenje trdega in globokega snega

- sneg čistite v prvi prestavi in v ožjem pasu.

Če se snežna freza zagotovi v sneg, storite sledeče:

- ustavite napravo in rezila
- ročico menjalnika postavite v nevtralno prestavo
- stisnite ročico rezil, da se bodo vrtela samo rezila

- spustite ročico rezil, ko motor pridobi vrtljaje
- premaknite ročico v želeno prestavo in stisnite ročico rezil

Čiščenje s premikanjem naprej in nazaj

- če je sneg pretrd ali preglobok, ga odstranjajte postopoma

8. ZAUSTAVITEV MOTORJA

V nujnem primeru : premaknite stikalo motorja v OFF položaj.

Normalno:

- popustite ročico rezil
- ročico menjalnika postavite v nevtralno
- ročico plina premaknite v SLOW (počasi) položaj
- premaknite stikalo motorja v OFF položaj
- premaknite ventil goriva v OFF položaj

9. VZDRŽEVANJE

Pregledi in vzdrževanje bodo podaljšali življenjsko dobo snežne freze.

POZOR : Uporabljajte samo originalne rezervne dele.

Tabela vzdrževanja:

	vsako uporabo	prvih 20.ur	letno pred uporabo	letno pred skladiščenje m	vsakih 5 let	opombe
nivo olja	x					
- pregled						
- menjava		servis	servis			
svecice			servis			nastavitev
gosenice			servis			nastavitev
vijaki			servis			
rezervoar				x		izprazniti
vplinjac				x		izprazniti
protikorozijsko-olje				x		podmazovanje delov
kabel rezil			servis			
plošca sklopke-rezil					servis	
kabel pogona			servis			
rocica plina			servis			
akumulator			servis	servis		
dovod goriva					servis	
odmik ventilov					servis	

Service je potrebno opravljati pri pooblaščenem Honda serviserju najmanj 1-krat letno.

10. SKLADIŠČENJE

Pripravo za skladiščenje naj opravi pooblaščen Honda serviser.

11. SPECIFIKACIJE

Motor

Model : HONDA GX 160 K1
Max. moč : 3,6 kW / 4000 obratih
Prostornina : 163 ccm
Kapaciteta olja: : 0.6 l
Kapaciteta goriva : 3.5 l
Svečice : BPR5ES (NGK), W16EPR-U (DENSO)

Okvir

Dolžina : 1500 mm
Širina : 550 mm
Višina : 1125 mm
Suha teža : 68 kg
Širina pobiranja snega : 500 mm
Višina pobiranja snega : 420 mm
Oddaljenost odmeta : do 14 m, odvisno od snega
Odmet na uro : 37 ton / uro