

**HONDA**

**NAVODILA ZA UPORABO  
VODNE ČRPALKE  
HONDA  
WB20 – WB30  
WH20**

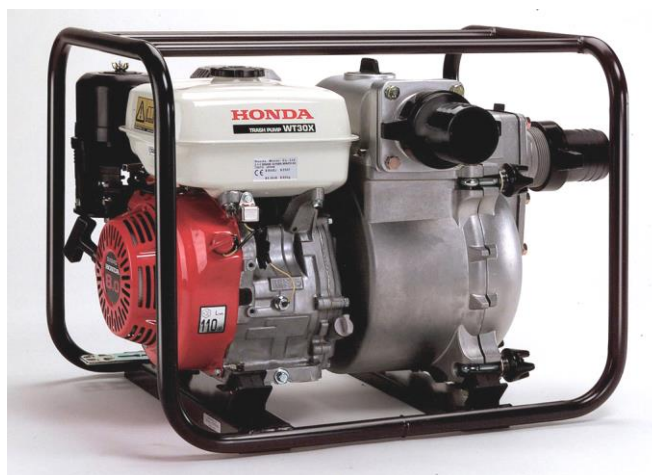

Generalni zastopnik:

AS Power Equipment d.o.o.

Brezence 2

8216 Mirna Peč

[sales@as-powerequipment.com](mailto:sales@as-powerequipment.com)



Zahvaljujemo se vam za izkazano zaupanje ob nakupu vodne črpalke HONDA.

V navodilih je natančno opisano upravljanje in vzdrževanje vodne črpalke, zato jih skrbno preberite. Če pride do nerazumevanja navodil, se za pomoč obrnite na pooblaščenega prodajalca ali serviserja.

Brez pooblastil je navodila prepovedano kopirati ali kako drugače razmnoževati.

Honda Motor Co., Ltd., si pridržuje pravico do spreminjanja navodil brez kakršnegakoli predhodnega obvestila.

Navodila so del vodne črpalke. Če jo boste prodali, kupcu izročite tudi navodila.

## 1. VARNOSTNA NAVODILA

### **OPOZORILO!**

**Za varno delovanje vodne črpalke upoštevajte naslednja navodila.**

- Pred zagonom vodne črpalke vedno opravite kontrolo.
- Vodno črpalko postavite vsaj 1 meter od sten in ostalih ovir.
- Vodna črpalka naj vedno deluje na ravni površini.
- Izpušni plini so strupeni. Vodna črpalka naj deluje na prostem ali v dobro zračenem prostoru.
- Vodno črpalko morate znati hitro ugasniti. Seznanite se z navodili ter vedno delajte v skladu z njimi. Ne pustite, da bi z vodno črpalko upravljala nepoučena oseba.
- V bližino delujoče vodne črpalke ne pustite otrok in živali.
- Nikoli ne črpajte morske vode, olja, kemikalij, vina, mleka ali podobnih snovi.
- Pri dolivanju goriva bodite pozorni, da goriva ne polivate, saj je zelo vnetljivo. Polito gorivo obvezno obrišite. Gorivo dolivajte v zračnem prostoru.

## 2. POLOŽAJ VARNOSTNIH NALEPK

Te nalepke vas opozarjajo na morebitne nevarnosti, ki lahko pripeljejo do resnih poškodb. Če se nalepka odlepi ali postane neprepoznavna, jo zamenjajte.

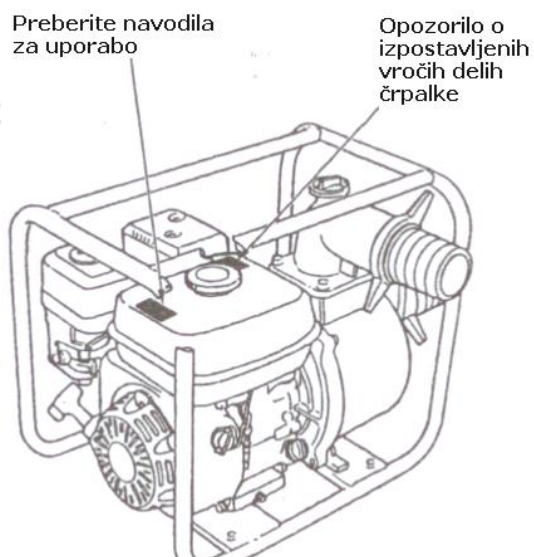

### CE oznaka

Naslov proizvaljca

Thai Honda Manufacturing Co., Ltd.  
410 Ladkrabang Industrial Estate,  
Lampratue, Ladkrabang,  
Bangkok 10520, Thailand

**CE** | WB30XT | 200

|| 4.0 kW 3600 min<sup>-1</sup> || 29 kg

Teža

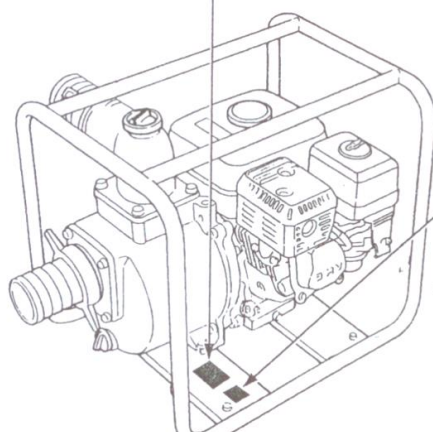

Oznaka zvočnega vpliva



## 3. SESTAVNI DELI

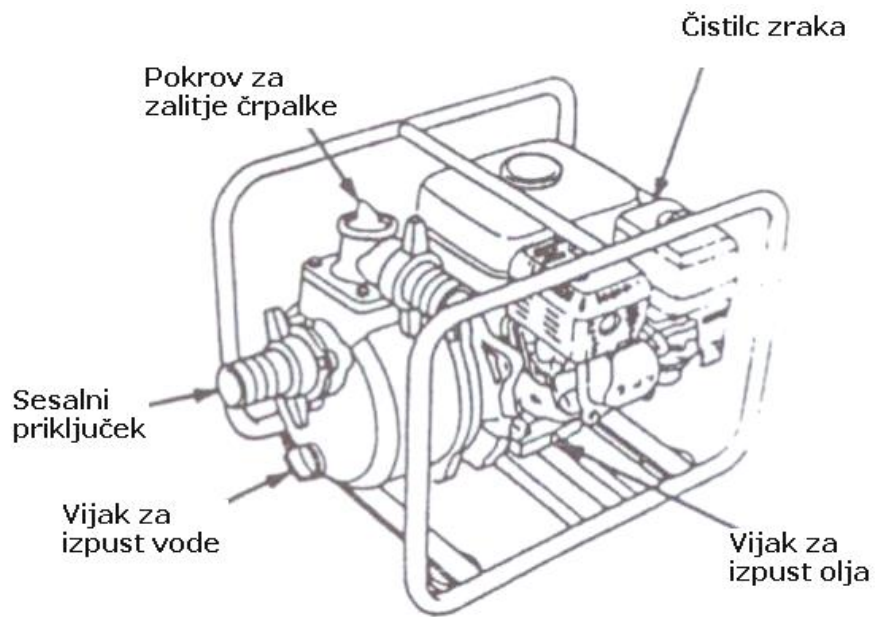
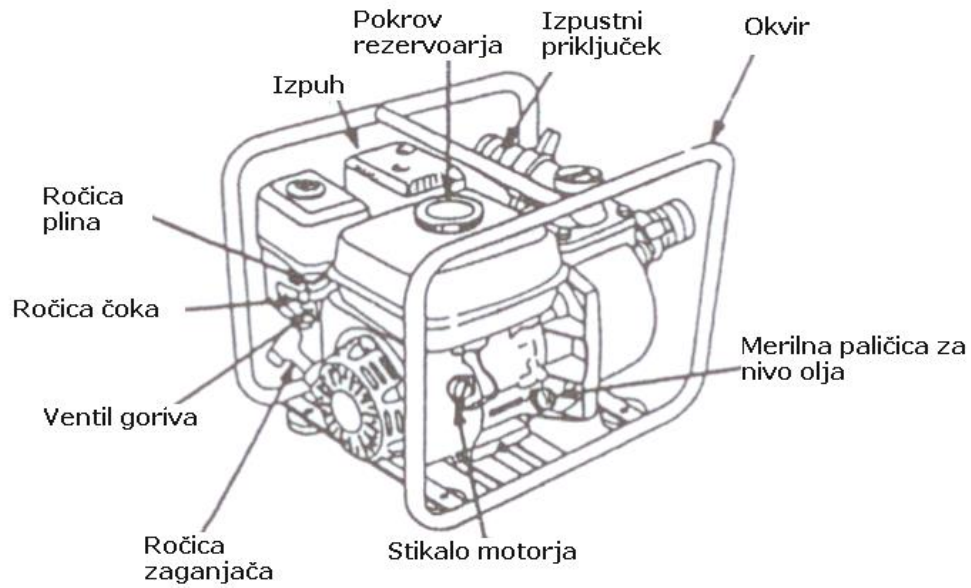

## 4. PRIPRAVA

### 1. Priklučitev cevi za sesanje vode

V trgovini lahko kupite cev. Prepričajte se, da je cev v dobrem stanju. Sesalna cev naj ne bo predolga; črpalka najbolje deluje ob manjši črpalni višini (razlika v višini med črpalko in sesalno cevjo). Samo-polnitveni čas je proporcionalen z dolžino sesalne cevi. Sesalno sev dodatno pričvrstite z objemko.

#### **OPOMBA:**

Na konec cevi vedno priklučite sesalno košaro, da bi preprečili uhajanje zraka in da v črpalko ne zaide prevelik tujek.

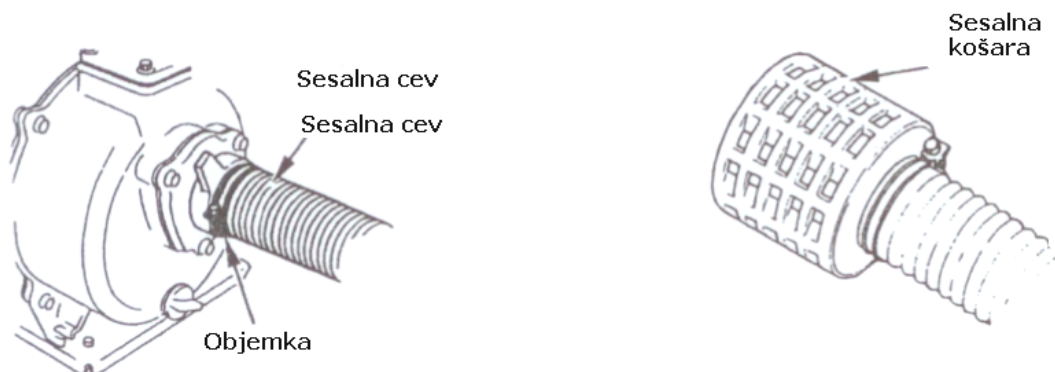

### 2. Priklučitev cevi za izpust vode

Priklučite jo isto, kot sesalno cev. Najučinkovitejše so krajše in širše cevi.

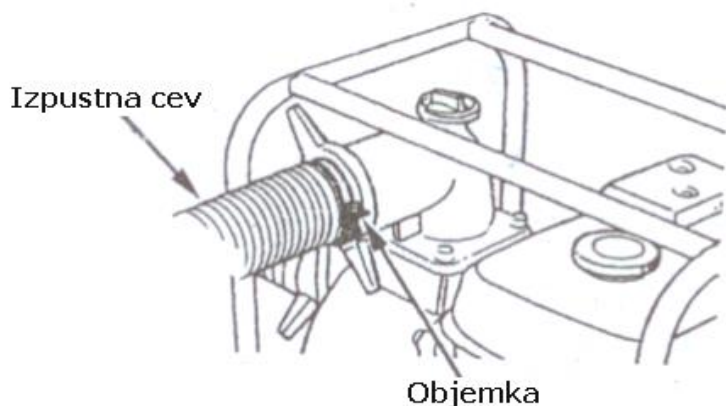

Cev z objemko pritrdite na izpustni nastavek na črpalki.

## 5. PREVERJANJE PRED UPORABO

### 1. Preverite nivo olja

Uporabljajte le 4-taktno motorno olje klasifikacije SF ali SH. Izberite ustrezno viskoznost glede na povprečno temperaturo območja delovanja.

Odstranite pokrovček in ga obrišite. Paličico brez privijanja vstavite in preverite nivo. Če je nivo olja prenizek, dolijte priporočeno olje do zgornjega nivoja.

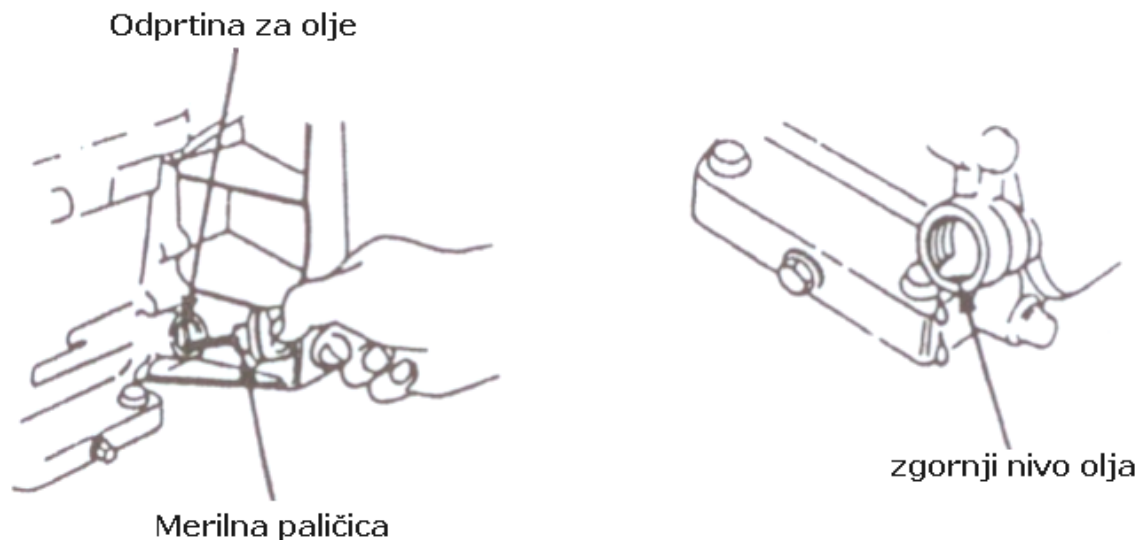

## 2. Preverite nivo goriva

Uporabljajte neosvinčeni vsaj 86-oktanski bencin. Pazite, da v rezervoar ne prideta voda ali umazanija in da ne natočite umazanega bencina..

Z ugasnjenim motorjem na ravni podlagi preverite nivo goriva. Če je goriva premalo, ga dotočite do vratu odprtine. Po polnjenju se prepričajte, da je pokrovček dobro privit.

## PROSTORNINA REZERVOARJA ZA GORIVO

WB20 – 2,5 litra

WB30 – 3,6 litra

WH20 – 3,1 litra

### **Opozorilo:**

Če do poškodb motorja pride zaradi goriva pomešanega z dodatki (alkohol...), se garancija razveljavi.

## 3. Preverite zračni filter

Odstranite matico in pokrov zračnega filtra. Preverite posamezne dele filtra zraka, če so čisti in v dobrem stanju. Če je potrebno, jih zamenjajte ali očistite.

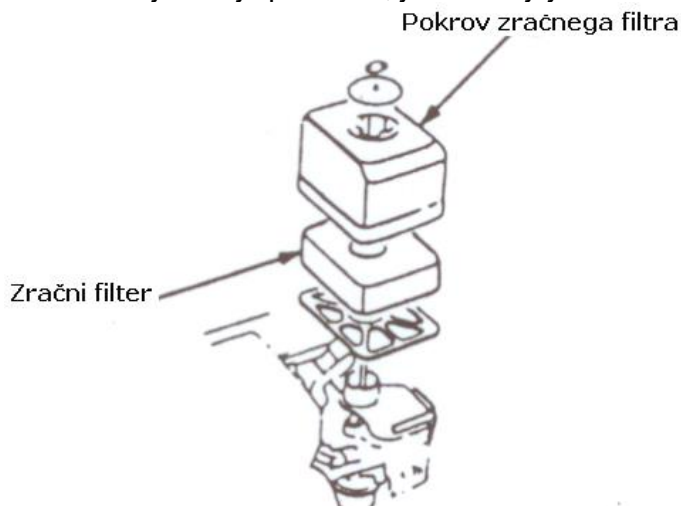



**Opozorilo:**

Motor naj nikoli ne deluje brez nameščenega zračnega filtra, ker lahko skozi uplinjač v motor pridejo delci in ga poškodujejo.

## 6. ZAGON MOTORJA

### 1. Ventil goriva obrnite na položaj ODPRTO.

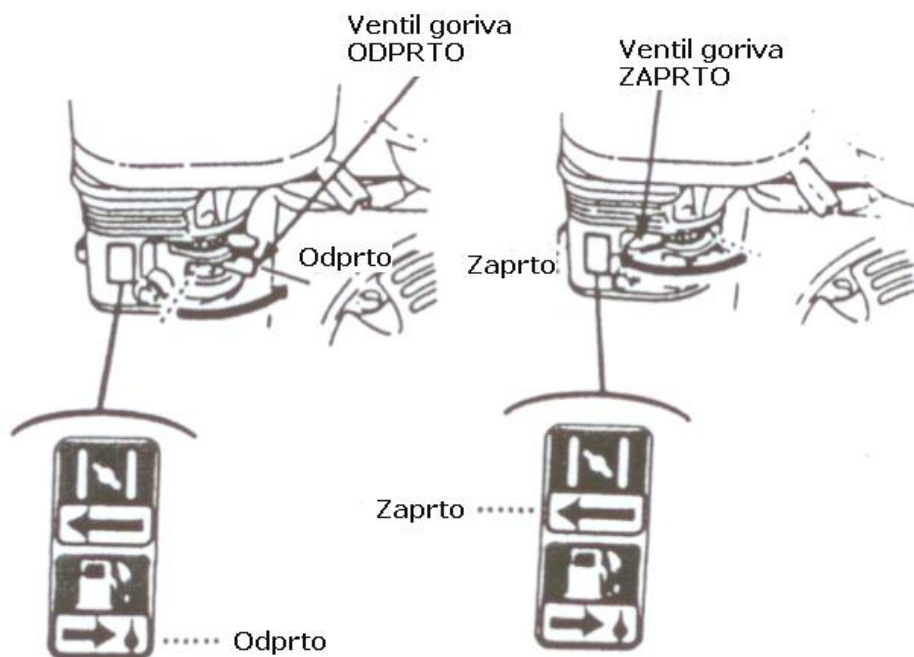

### 2. Ročico čoka premaknite v položaj ODPRTO.

**OPOMBA:**

Če je motor že ogret ali če je temperatura okolice visoka, čoka ne uporabljajte.



### 3. Stikalo motorja premaknite na položaj ZAGON.

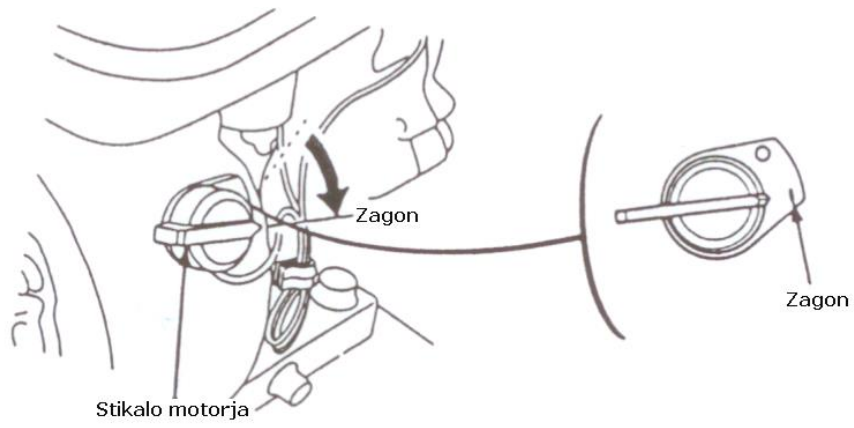



4. Ročico plina premaknite v levo, ter nastavite zelene obrate motorja in moč črpanja.

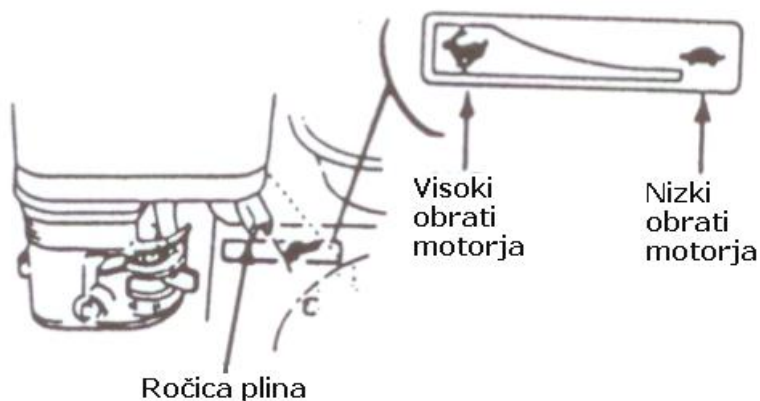

5. Rahlo povlecite ročico zaganjača, da začutite upor, nato močno potegnite.

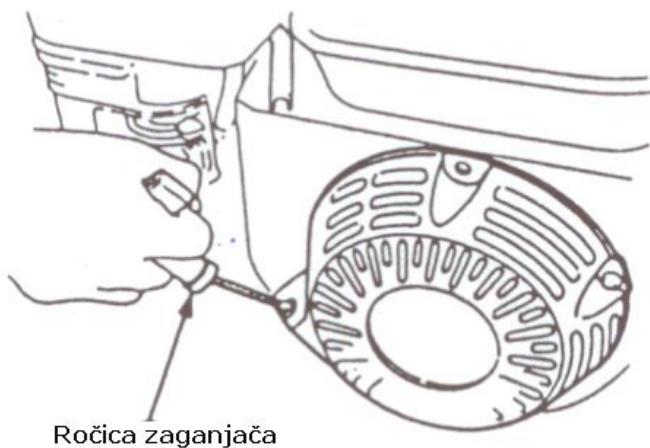

**OPOMBA:**

Ročico počasi vrnite na svojo mesto. Pazite, da ne udarja v ohišje.

6. Motor nekaj minut pustite delovati. Če ste čok premaknili v ODPRTO položaj, ga počasi premikajte proti položaju ZAPRTO.

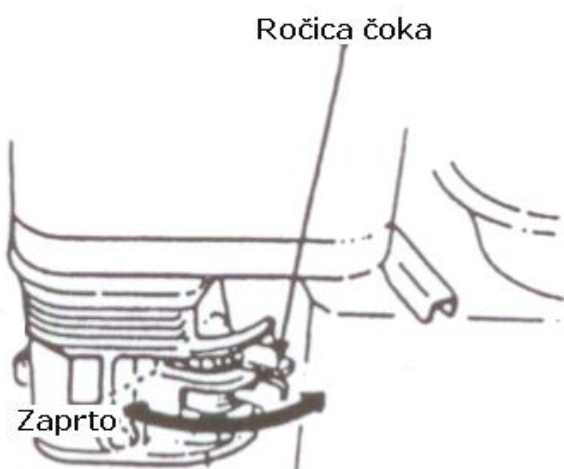

## Nastavitev uplinjača za delovanje na visokih nadmorskih višinah

Na visoki nadmorski višini bo standardna mešanica goriva in zraka prebogata. Zmogljivost se bo zmanjšala in poraba goriva povečala. Če nameravate črpalko vedno uporabljati na nadmorski višini nad 1500 m in da bi zmanjšali učinke višine, vam lahko pooblaščen servisier opravi nastavitve uplinjača.

Tudi po opravljenih nastavitvah se bo moč motorja na vsakih 300 m zmanjšala za pribl. 3,5%.

**Opozorilo:** Če je uplinjač nastavljen za delovanje na visoki nadmorski višini, ga na nižjih ne uporabljajte, ker bo mešanica preredka. Za ponovno uporabo pod 1500 m, naj vam servisier povrne prvotne nastavitve.

## 7. DELOVANJE

1. Po že opisanem postopku zaženite motor.
2. Ročico plina nastavite na zeleno hitrost.

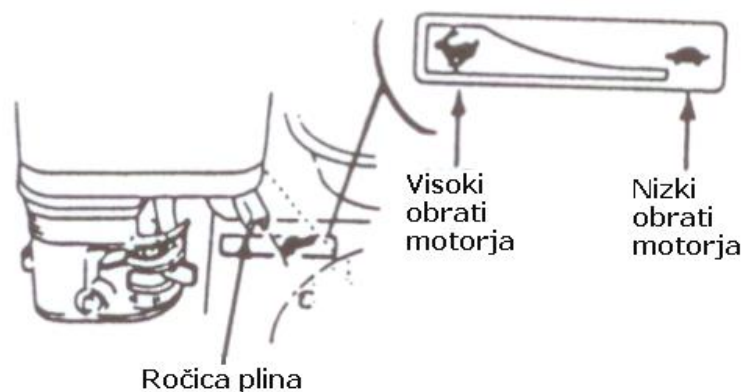

### Oljni alarm (opremljeni modeli)

Oljni alarm vas opozarja na premajhno količino olja, zaradi katere lahko pride do poškodb motorja. Preden se bo nivo olja znižal pod kritično mejo, se bo motor samodejno zaustavil (stikalo motorja bo ostalo v ON položaju). Če se motor ustavi in ga ne morete ponovno zagnati, najprej preverite nivo olja in goriva.

## 8. ZAUSTAVITEV MOTORJA

Za zaustavitev motorja v sili, stikalo motorja premaknite v položaj IZKLOP.

Za zaustavitev motorja v normalnih okoliščinah:

1. Ročico plina premaknite do konca v desno.
2. Stikalo motorja premaknite na IZKLOP.

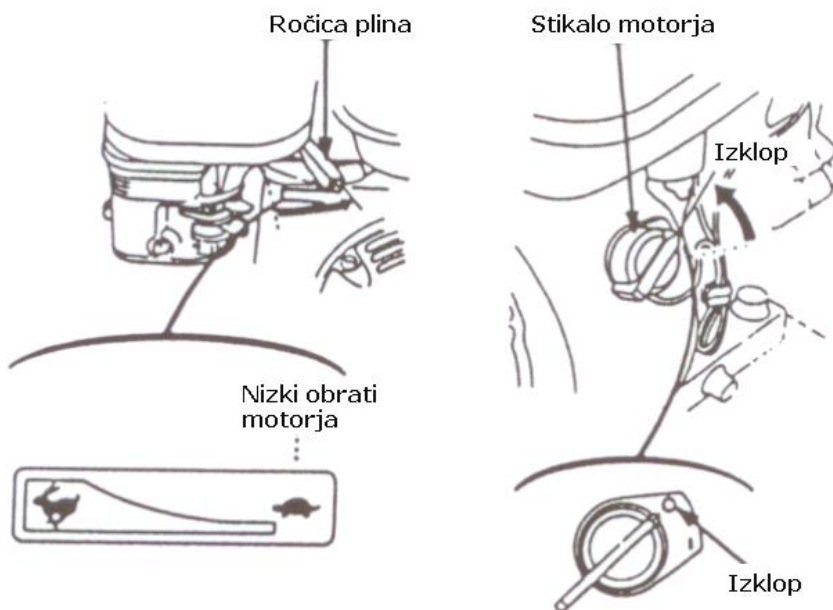

3. Ventil goriva premaknite na OFF

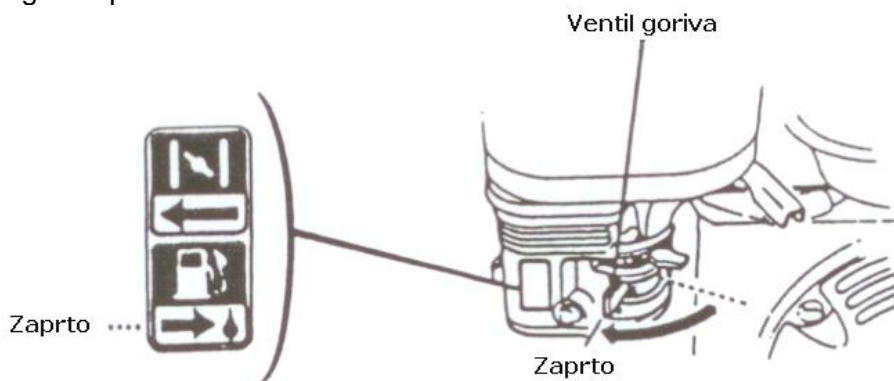

Po uporabi odvijte pokrovček za praznjenje vode iz črpalke. Odstranite pokrovček odprtine za dolivanje vode in splaknite s svežo čisto vodo. Oba pokrovčka ponovno dobro namestite.

## 9. VZDRŽEVANJE

Periodično vzdrževanje in nastavljanje je nujno potrebno, če želite zagotoviti brezhibno in dolgotrajno delovanje črpalke. Ravnajte se po tabeli Vzdrževanja, ki se nahaja spodaj.

### **Opozorilo:**

Pred opravljanjem vzdrževalnih del, nujno izklopite motor. Če motor mora delovati se prepričajte, da je prostor dobro prezračen.

### **OPOMBA:**

Uporabljajte le originalne Hondine rezervne dele!

**TABELA VZDRŽEVANJA**

POGOSTOST Vzdrževanje/servisiranje morate izvajati v navedenih presledkih – meseh ali obratovalnih urah od prvega potrebnega servisa		Pri vsaki uporabi	Po 1 meseču ali 20 urah	V presledkih 3 mesecev ali 50 ur	V presledkih 6 mesecev ali 100 ur	Vsako leto ali 100 ur
TOČKA VZDRŽEVANJA	VRSTA VZDRŽEVANJA					
Motorno olje	Preveriti nivo	X				
	Menjati		X		X	
Zračni čistilec	Preveriti	X				
	Očistiti			X (1)		
Prosti tek	Preveriti/ nastaviti					X (2)
Vžigalna svečka	Očistiti / nastaviti				X	
	Zamenjati					X
Lovilec isker	Očistiti				X	
Izgorevalna komora	Očistiti	Vsakih 500 ur (2)				
Zračnost ventilov	Preveriti / nastaviti					X (2)
Rezervoar in čistilec goriva	Očistiti				X (2)	
Napeljava za gorivo	Preveriti oz. po potrebi menjati	Vsaki 2 leti (2)				
Rotor črpalke	Preveriti					X (2)
Odmik rotorja	Preveriti					X (2)
Zalivalni ventil	Preveriti					X (2)

(1) Če črpalke uporabljate v zaprašenem območju, servisirajte pogosteje.

(2) Če nimate potrebnega znanja in orodja, naj ta dela opravi vaš serviser.

## 1. Menjava olja

Rezervoar olja praznite, ko je motor še topel.

1. Odstranite melino paličico in vijak za praznjenje olja. Olje naj popolnoma odteče.
2. Ponovno privijte vijak.
3. Do zgornjega nivoja dotočite priporočeno olje, ter privijte merilno paličico.

### KAPACITETA OLJA:

WB20.....0,6 L

WB30.....0,8 L

WH20.....0,6 L

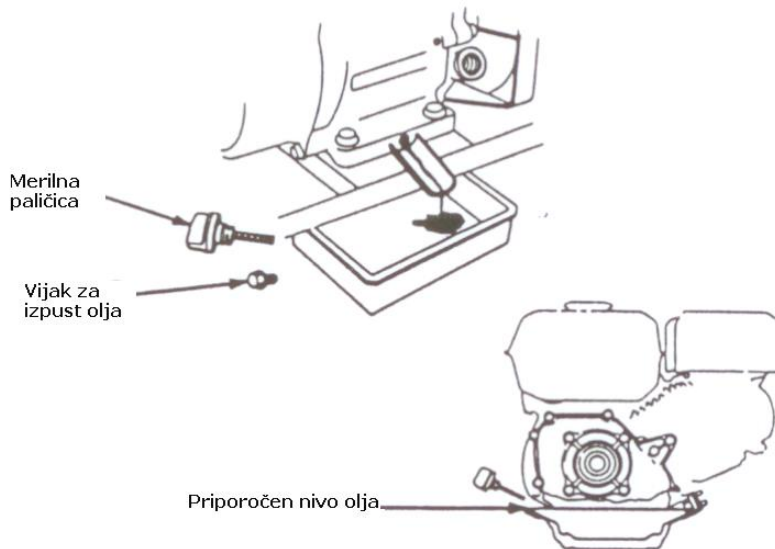

Po končanem delu, si temeljito sperite roke.

### **OPOMBA:**

Odpadno olje nalijte v ustrezno posodico. Ne zlivajte ga v smeti ali na tla.

## 2. Servisiranje zračnega filtra

Umazan zračni filter bo omejil dotok zraka v uplinjač. Če motor deluje v zaprašenem prostoru, zračni filter servisirajte pogosteje.

### **Opozorilo:**

Motorja nikoli ne zaganjajte brez nameščenega zračnega filtra, ker lahko skozi uplinjač v motor pridejo različni delci in ga poškodujejo.

Odstranite matici in pokrov zračnega filtra. Odstranite posamezne dele filtra in jih ločite. Filter očistite v mešanici nevnetljivega detergenta in tople vode, dobro zdrgnite in posušite. Posušeni filter pomočite v čisto motorno olje in odvečnega iztisnite. Če je v filtru ostalo preveč olja, se bo ob zagonu iz motorja pokadil bel dim. Po opravljenem delu zračni filter in pokrov ponovno namestite.

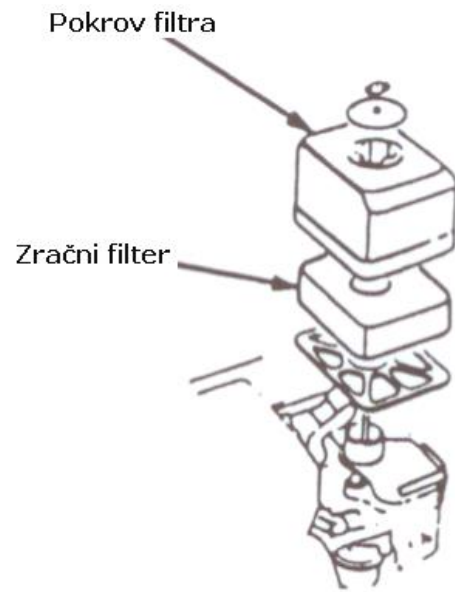

### 3. Servisiranje svečke

Priporočena svečka: BPR6ES (NGK)  
W20EPR-U (DENSO)

Da bi zagotovili brezhibno delovanje motorja, mora biti svečka očiščena in ustrezno nastavljena.

#### **Opozorilo:**

Izpuh med delovanjem postane izjemno vroč in tudi še nekaj časa ostane. Pazite, da se ga ne dotaknete.

1. Odstranite kontaktni kabel svečke in okoli nje očistite vso umazanijo.
2. S ključem odstranite svečko.

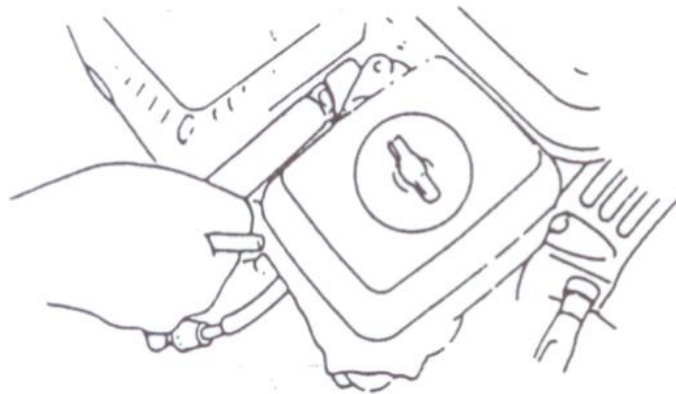

3. Svečko pregledite in jo po potrebi zamenjajte. Če jo nameravate še enkrat uporabiti, jo očistite z žičnato krtačko.
4. Izmerite razmak elektrode in ga po potrebi nastavite.  
RAZMAK: 0,7 - 0,8 mm

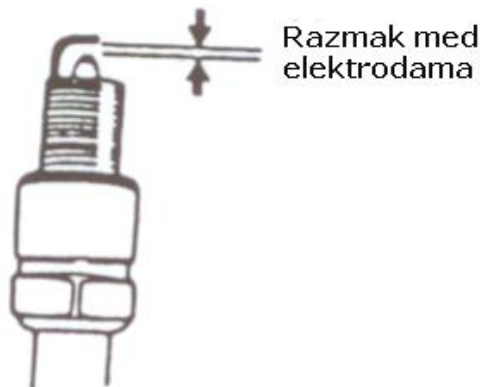

5. Preverite, da je podložka v dobrem stanju. Svečko najprej ročno privijte.
6. Svečko zategnite s ključem, da stisnete podložko. Če nameščate novo svečko, jo zategnite za  $\frac{1}{2}$  obrata. Pri nameščanju že rabljene svečke zategnite za  $\frac{1}{8}$  do  $\frac{1}{4}$  obrata.

#### **Opozorilo:**

Svečka naj bo dobro privita. Neustrezno privita svečka lahko postane izjemno vroča in poškoduje motor. Uporabljajte le priporočene svečke ali njim enakovredne.

7. Ponovno namestite kontaktni kabel svečke.



## 10. TRANSPORTIRANJE/SHRANJEVANJE

Pred shranjevanjem črpalke za daljše obdobje:

1. Prepričajte se, da je prostor suh in brez prahu.
2. Očistite notranjost črpalke. Pred izklopom skozi črpalke spustite čisto vodo. Po splakovanju odstranite vijak za izpust vode iz črpalke in odtočite vode kolikor je mogoče. Vijak ponovno namestite.



### 3. Izpraznite gorivo

- a) Ventil goriva premaknite v položaj ZAPRTO, odstranite vijak in posodico uplinjača ter ga izpraznite.
- b) Ventil goriva premaknite na položaj ODPRTO in odtočite gorivo iz rezervoarja.
- c) Vijak in posodico uplinjača ponovno namestite.

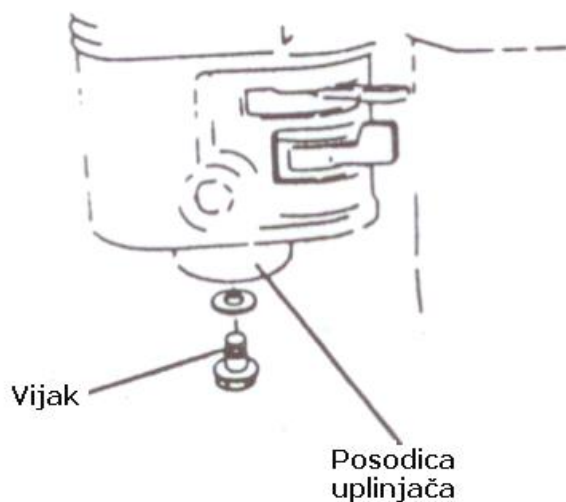

4. Zamenjajte motorno olje.
5. Odstranite svečko in v cilinder nalijte žlico motornega olja. Nekajkrat potegnite zaganjač, da se olje enakomerno razporedi.
6. Povlecite zaganjač, dokler ne začutite upora. Vlecite, dokler se oznaka na zaganjaču ne poravnava z luknjico na ohišju. V tej točki sta ventila zaprta, kar ščiti motor pred notranjo korozijo.
7. Črpalke pokrijte.

## 11. Odpravljanje težav

Če se motor ne zažene:

### **PREVETITE!!!**

1. Je stikalo motorja na ON?
2. Je v motorju dovolj olja?
3. Je ventil goriva v ON položaju?
4. Je gorivo v rezervoarju?
5. Ali bencin doseže uplinjač? Da preverite, pri ventilu goriva na ON zrahljajte vijak.
6. Ali je svečka v dobrem stanju?
7. Če se motor še vedno ne zažene, črpalko odpeljite k pooblaščenemu serviserju.

Če črpalka ne črpa vode:

### **PREVERITE!!!**

1. Ali je posodica zamašena?
2. Ali tesnila dobro tesnijo?
3. Ali je tesnilo poškodovano?
4. Ali je sesalna cev previsoko nameščena?
5. Če črpalka še vedno ne deluje, jo odpeljite k pooblaščenemu serviserju.

Motor	GX 120	GX 160
Moč motorja	2,9 KW – 4,0 KM	4,0 KW – 5,5 KM
Zaganjač	Ročni – EASY START	Ročni – EASY START
Teža	21,0 kg	27,0 kg
Hrupnost	86 dBA	86 dBA
Prostornina rezervoarja	3,0 litra	3,0 litra
Poraba goriva	0,9 l/h	1,0 l/h
Priporočeno olje v motorju	Honda SAE 10W 30	Honda SAE 10W 30
Kapaciteta črpanja	600 l/min	1100 l/min
Premer cevi	Ø 50 mm/2 “	Ø 80 mm/3 “
Skupna višina sesanja	32 metrov	28 metrov
Dovoljena velikost smeti v vodi	Ø 8 mm	Ø 8 mm

<b>Dimenzije</b>		
Dolžina	455 mm	510 mm
Širina	365 mm	385 mm
Višina	420 mm	455 mm

## 12. Tehnični podatki

WB 20

WB 30

Motor	GX 160
Moč motorja	3,6 KW – 4,9 KM
Zaganjač	Ročni – EASY START
Teža	23,5 kg
Hrupnost	87 dBA
Prostornina rezervoarja	3,1 litra
Poraba goriva	0,9 l/h
Priporočeno olje v motorju	Honda SAE 10W 30
Kapaciteta črpanja	500 l/min
Premer cevi	Ø 50 mm/2 “
Skupna višina sesanja	42 metrov

Servisna oprema	-	Kataloška številka	_____
Zračni filter	-	17211-ZE1-000	_____
Vžigalna svečica	-	98079-56876	_____
Olje Honda SAE 10W30 - 1 liter	-	08221-999-100HE	_____

WH 20

Podpisana Izjava o skladnosti se nahaja v priloženih originalnih navodilih v angleškem jeziku.